

catálogo de sistema

Q67

SISTEMA BATIENTE DE CÁMARA EUROPEA
CON ROTURA DE PUENTE TÉRMICO

rotura de puente térmico mediante varillas de poliamida de 6.6 de 30 mm

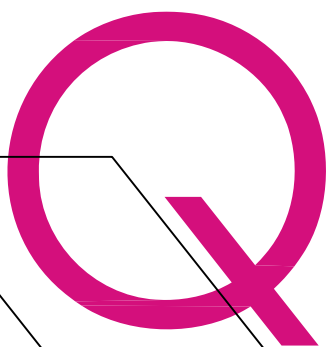

systems®

aluminio

INDICE

1_ Características técnicas de la serie

2_ Accesorios y juntas

3_ Relación de perfiles

4_ Perfiles

5_ Tabla de acristalamiento

6_ Nudos

7_ Mecanizaciones

8_ Hojas de corte



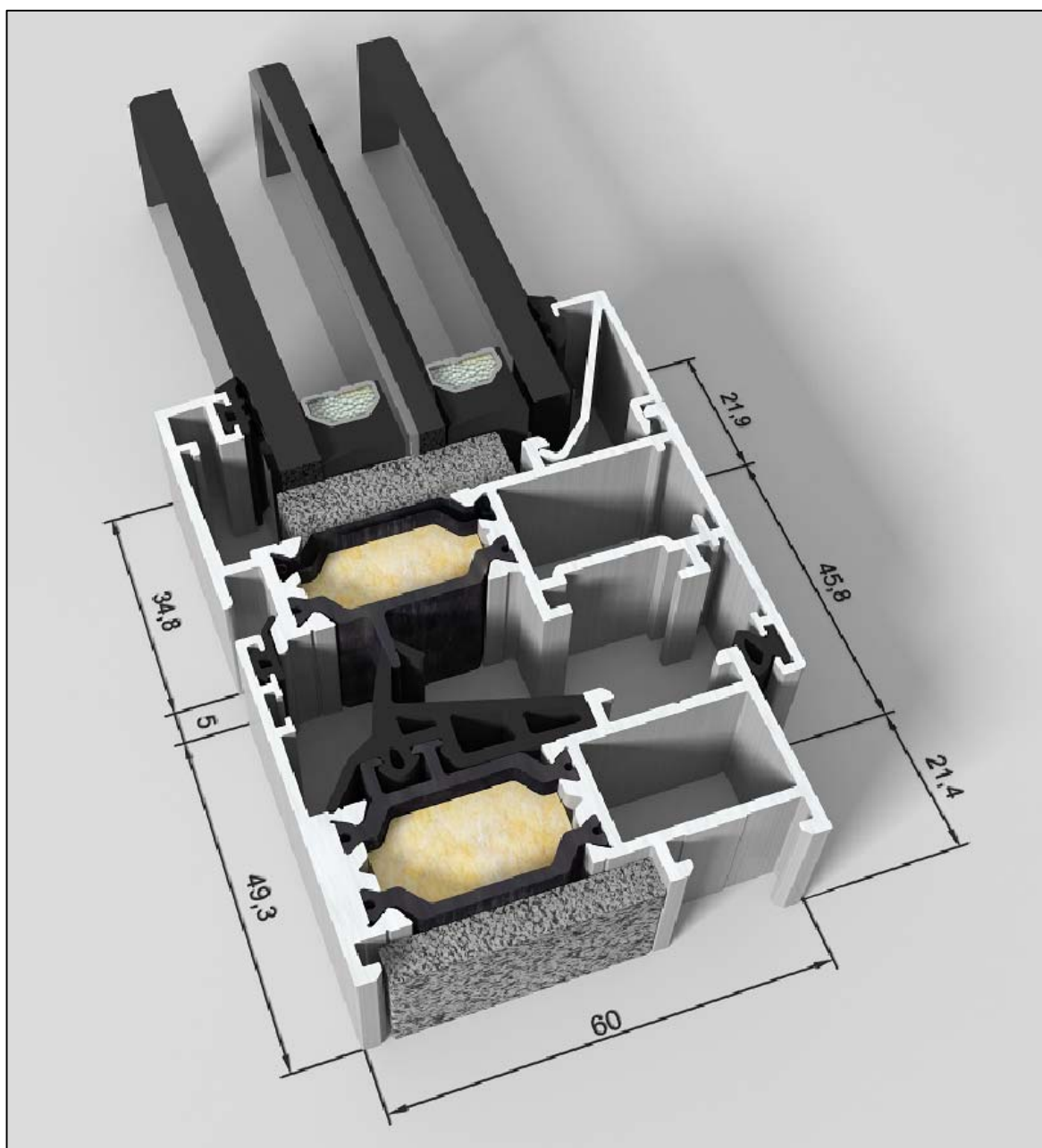

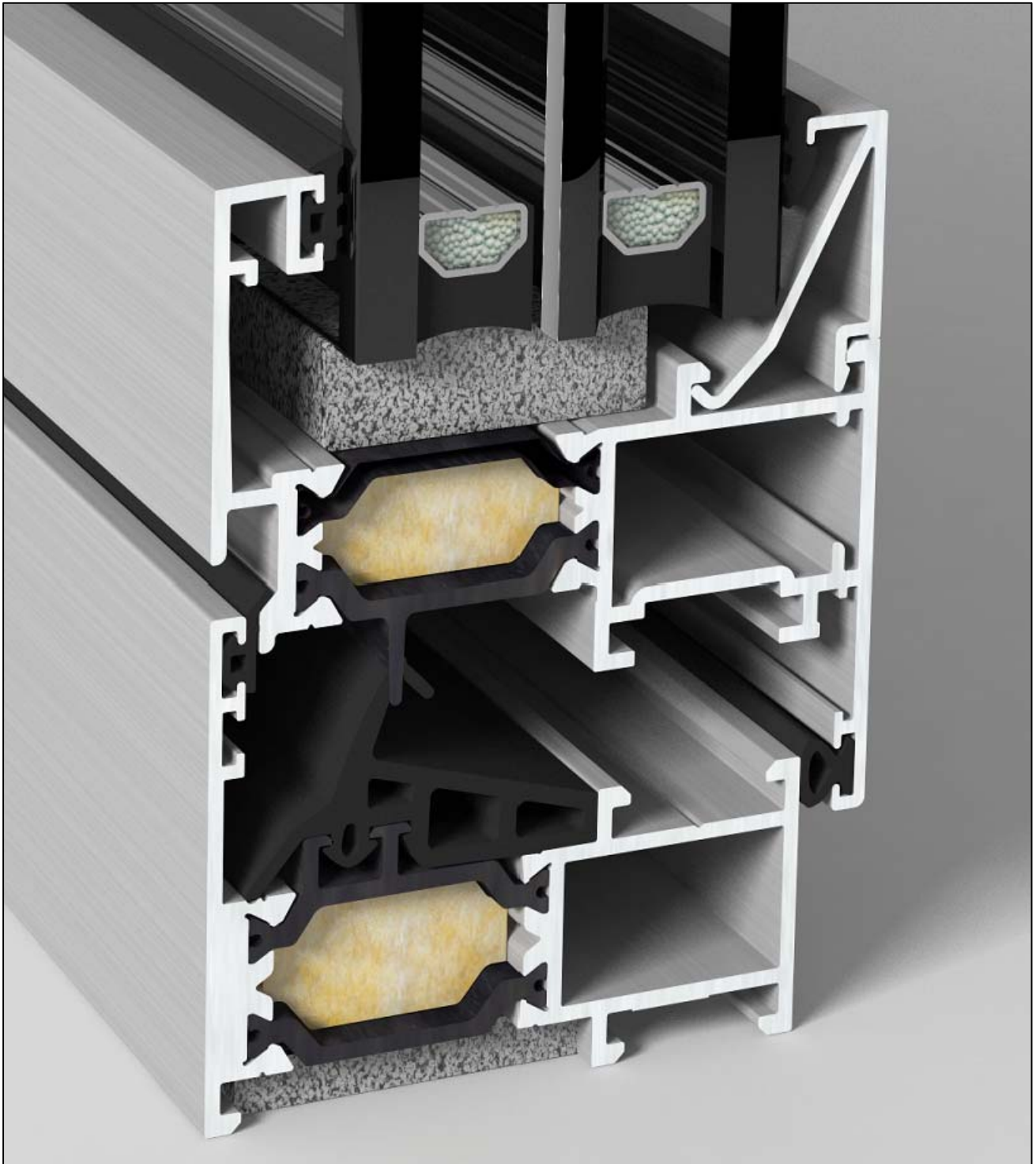

Sistema Q67

Sistema batiente con RPT de 60 mm.

Características del sistema

Sistema batiente con rotura térmica, con tres niveles de aislamiento térmico y alto rendimiento acústico.

El sistema Q67 permite la ejecución de 2 versiones de acabado:

- línea recta
- línea oval

El sistema Q67 permite la aplicación de doble acristalamiento de alto rendimiento con el fin de cumplir con los máximos requisitos de aislamiento térmico y acústico.

Perfiles de aluminio

Perfiles de aluminio extruidos en aleación 6063 según UNE 38337 o aleación 6060 según UNE 38350 y tratamiento T5. Rotura térmica obtenida mediante la inserción de varillas de 30 mm en poliamida 6.6 reforzada con un 25% de fibra de vidrio de TECHNOFORM.

Espesor medio de perfiles de aluminio de 1,5 mm para ventanas y de 1,7 mm para puertas.

Marcos

Marcos con sección de 60 mm.

Marcos ensamblados con escuadra de fundición y de alineamiento en inox para la correcta unión de los ingletes.

Marcos con solape directo de 23,5 mm o de 38 mm.

Acristalamiento de vidrio doble de 12 a 42 mm.

Hojas

Hojas con sección de 67 mm.

Hojas de línea recta y oval.

Hojas ensambladas con escuadra de fundición y de alineamiento en inox para la correcta unión de los ingletes.

Perfil inversor recto.

Acristalamiento de vidrio doble de 12 a 46 mm.

Dimensiones y aperturas

Dimensión de hoja mínima y máxima: 400 mm - 1700 mm (L); 600 mm - 2500 mm (H).

Posibilidades de apertura: fija, 1 o 2 hojas al interior o exterior, oscilo batiente, abatible, plegable, oscilo paralelo y proyectante.

Integridad de estanqueidad asegurada a través de triple junta en EPDM.

Clasificaciones

Sistema certificado por APPLUS laboratorio notificado nº 0370 para pruebas de ensayo inicial de tipo (ITT) según los requisitos definidos en la norma UNE-EN 14351-1:2006+A2:2017, "Ventanas y puertas. Norma de producto, características de prestación".

Categorías alcanzadas por el sistema Q67 en tipología de ventana oscilo batiente de una hojas de 1230 x 1480 mm:

1. permeabilidad al aire: CLASE 4 (según EN 12207:2000)
2. estanqueidad al agua: CLASE E1500 (según EN12208:2000)
3. resistencia al viento: CLASE C5 (según EN 12210:2017)

Coefficiente de transmisión térmica U_w desde 1,0 W/m²K según norma UNE-EN ISO 10077-2:2017

- consultar tipología, dimensión y vidrio

Zonas de cumplimiento del CTE : α A B C D E

- en función de la transmitancia del vidrio

Atenuación acústica hasta $R_w \leq 45$ dB

MEMORIA CONSTRUCTIVA SISTEMA QSYSTEMS Q67

Suministro y colocación de ventana y/o balconera serie Q67 de QSYSTEMS, realizada con perfiles de aluminio extruido en aleación 6063 según UNE 38337 o aleación 6060 según UNE 38350 y tratamiento térmico T5.

Perfil de marco de 60 mm de módulo y hojas de 67 mm, ensamblados a 45° mediante escuadras de fundición de 14, 26 ó 40 mm, e ingletes armados y reforzados mediante escuadras adicionales que garantizan una unión sólida y duradera.

Rotura de puente térmico, tanto en el marco como en la hoja, mediante varillas aislantes de poliamida 6.6 reforzadas con un 25% de fibra de vidrio de 30 mm, con posibilidad de espumas de poliolefina reticulada y bandas térmicas de poliuretano para versión de máxima eficiencia, incluso junta central de cuatro cámaras realizada en EPDM.

Prestaciones de transmitancia térmica del conjunto desde $U_w = 1,0 \text{ W/m}^2\text{K}$ según tipología de vidrio y dimensiones de la ventana, cuyo valor es calculado según norma EN-ISO 10077-1 y un valor de aislamiento acústico de hasta $R_w \leq 45 \text{ dB}$.

Estanqueidad mediante juntas de EPDM celular en junta interior de hoja y ángulo vulcanizado de EPDM, así como juntas de acristalar específicas del sistema de EPDM, con posibilidad de acristalamiento hasta 42 mm.

Clasificación de la carpintería en banco de ensayo

- Permeabilidad al aire CLASE 4 según norma EN 12207:2000
- Estanqueidad al agua CLASE E1500 según norma EN 12208:2000
- Resistencia al viento CLASE C5 según norma EN 12211:2017

El sistema posibilita todo tipo de aperturas batientes, practicables, oscilobatientes, osciloparalela y plegable, mediante sistemas de herraje y bisagras ocultas o vistas, equipándose con puntos de cierre y compases regulables, incluso dispositivos de microventilación (opcional), para un peso máximo por hoja de 170 kilos en ventanas y 200 kilos en puertas en función de la relación ancho x alto.

Acabado superficial del aluminio en acabado anodizado con un espesor mínimo de 15 micras y según la marca de calidad QUALANOD.

Acabado superficial de aluminio en acabado lacado RAL con un espesor de capa medio de 60 micras y según el sello de calidad QUALICOAT.

La ventana/balconera estará colocada sobre premarco de aluminio anclado a la obra de fabrica, aislada con espuma de poliuretano y sellada al exterior con un cordón de silicona con sección mínima de 3x3 mm. Rematada con tapajuntas perimetral interior en perfil de aluminio con el mismo acabado que la ventana/balconera.

Todo ello según detalles de proyecto, totalmente acabada y rematada y con p.p. de medios auxiliares para la realización de la obra.

COEFICIENTE DE TRANSMITANCIA TÉRMICA

SOLUCIÓN MÁXIMA EFICIENCIA

$$U_f = 2,0 \text{ W/m}^2\text{K}$$

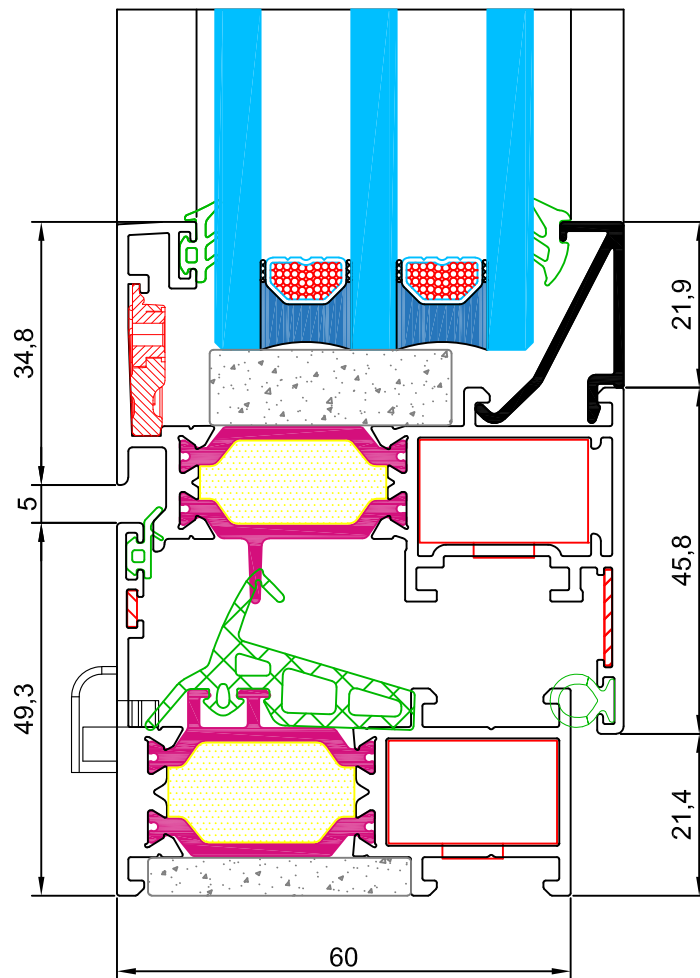

COEFICIENTES DE TRANSMISIÓN TÉRMICA U_w (W/m²K) SEGÚN EL CTE

SOLUCIÓN MÁXIMA EFICIENCIA $U_f = 2,0$ W/m²K

(calculado sobre un valor $\Psi_g = 0,08$ W/m²K)

U _g	VENTANA 1 HOJA		BALCONERA 1 HOJA		VENTANA 2 HOJAS				BALCONERA 2 HOJAS			
	1,00 m ²	1,50 m ²	2,00 m ²	2,50 m ²	1,00 m ²	1,50 m ²	2,00 m ²	2,50 m ²	3,00 m ²	3,50 m ²	4,00 m ²	5,00 m ²
0,5	1,4	1,2	1,2	1,1	1,5	1,3	1,2	1,2	1,2	1,1	1,1	1,0
0,6	1,4	1,3	1,3	1,2	1,6	1,4	1,3	1,2	1,3	1,2	1,1	1,1
0,7	1,5	1,4	1,4	1,3	1,6	1,5	1,4	1,3	1,3	1,3	1,2	1,2
0,8	1,6	1,4	1,4	1,4	1,7	1,5	1,4	1,4	1,4	1,3	1,3	1,2
0,9	1,6	1,5	1,5	1,4	1,8	1,6	1,5	1,5	1,5	1,4	1,4	1,3
1,0	1,7	1,6	1,6	1,5	1,8	1,7	1,6	1,5	1,5	1,5	1,4	1,4
1,1	1,8	1,6	1,7	1,6	1,9	1,7	1,6	1,6	1,6	1,6	1,5	1,5
1,2	1,8	1,7	1,7	1,7	1,9	1,8	1,7	1,7	1,7	1,6	1,6	1,6
1,3	1,9	1,8	1,8	1,7	2,0	1,8	1,8	1,7	1,8	1,7	1,7	1,6
1,4	2,0	1,9	1,9	1,8	2,0	1,9	1,9	1,8	1,8	1,8	1,8	1,7
1,5	2,0	1,9	2,0	1,9	2,1	2,0	1,9	1,9	1,9	1,9	1,8	1,8
1,6	2,1	2,0	2,0	2,0	2,1	2,0	2,0	2,0	2,0	1,9	1,9	1,9
1,7	2,2	2,1	2,1	2,1	2,2	2,1	2,1	2,0	2,0	2,0	2,0	1,9
1,8	2,2	2,2	2,2	2,1	2,3	2,2	2,1	2,1	2,1	2,1	2,1	2,0
1,9	2,3	2,2	2,3	2,2	2,3	2,2	2,2	2,2	2,2	2,2	2,1	2,1
2,0	2,4	2,3	2,3	2,3	2,4	2,3	2,3	2,2	2,3	2,2	2,2	2,2
2,1	2,4	2,4	2,4	2,4	2,4	2,4	2,3	2,3	2,3	2,3	2,3	2,3
2,2	2,5	2,4	2,5	2,4	2,5	2,4	2,4	2,4	2,4	2,4	2,4	2,3
2,3	2,6	2,5	2,6	2,5	2,5	2,5	2,5	2,5	2,5	2,5	2,4	2,4
2,4	2,6	2,6	2,6	2,6	2,6	2,6	2,5	2,5	2,5	2,5	2,5	2,5
2,5	2,7	2,7	2,7	2,7	2,7	2,6	2,6	2,6	2,6	2,6	2,6	2,6
2,6	2,8	2,7	2,8	2,8	2,7	2,7	2,7	2,7	2,7	2,7	2,7	2,7
2,7	2,8	2,8	2,9	2,8	2,8	2,8	2,7	2,7	2,8	2,8	2,7	2,7
2,8	2,9	2,9	2,9	2,9	2,8	2,8	2,8	2,8	2,8	2,8	2,8	2,8

siendo,

U_w es la transmitancia térmica de la ventana completa en W/m²K

U_g es la transmitancia térmica del vidrio en W/m²K

Ψ_g es la transmitancia térmica lineal debida al espaciador del vidrio en W/m²K

La transmitancia térmica es el flujo de calor (W), en régimen estacionario, dividido por el área (m²) y por la diferencia de temperatura (K) a cada lado de la ventana.

COEFICIENTE DE TRANSMITANCIA TÉRMICA

SOLUCIÓN EFICIENCIA

$$U_f = 2,4 \text{ W/m}^2\text{K}$$

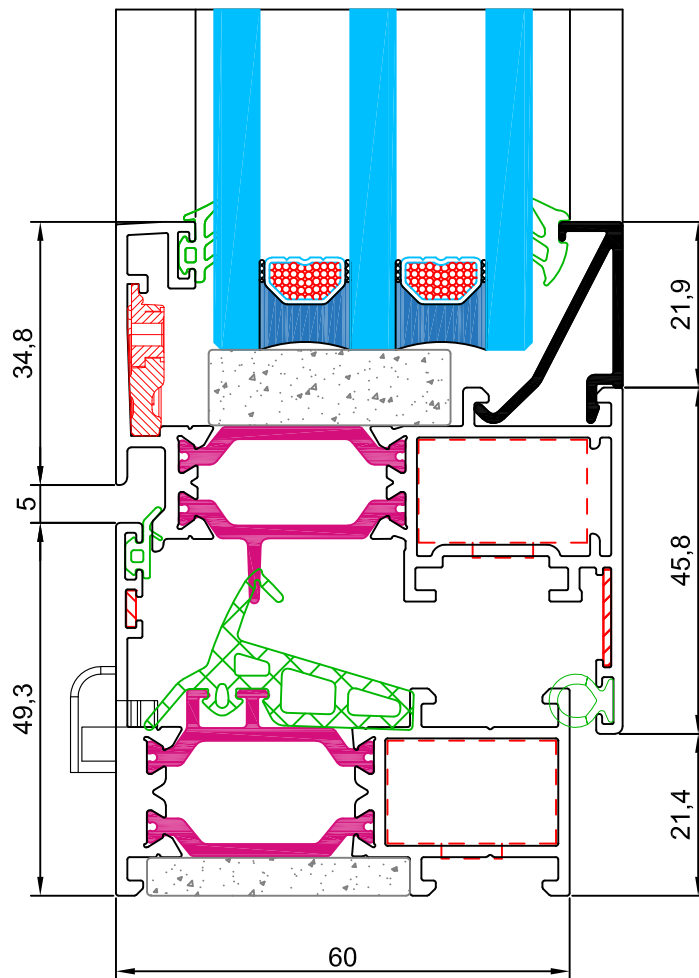

COEFICIENTES DE TRANSMISIÓN TÉRMICA U_w (W/m²K) SEGÚN EL CTE

SOLUCIÓN EFICIENCIA $U_f = 2,4$ W/m²K

(calculado sobre un valor $\Psi_g = 0,08$ W/m²K)

	U_g	VENTANA 1 HOJA		BALCONERA 1 HOJA		VENTANA 2 HOJAS				BALCONERA 2 HOJAS			
		1,00 m ²	1,50 m ²	2,00 m ²	2,50 m ²	1,00 m ²	1,50 m ²	2,00 m ²	2,50 m ²	3,00 m ²	3,50 m ²	4,00 m ²	5,00 m ²
VIDRIO TRIPLE	0,5	1,5	1,3	1,3	1,2	1,7	1,5	1,4	1,3	1,3	1,2	1,2	1,1
	0,6	1,6	1,4	1,4	1,3	1,8	1,5	1,4	1,4	1,4	1,3	1,2	1,2
	0,7	1,6	1,5	1,5	1,4	1,8	1,6	1,5	1,4	1,4	1,4	1,3	1,2
	0,8	1,7	1,5	1,5	1,4	1,9	1,7	1,6	1,5	1,5	1,4	1,4	1,3
	0,9	1,8	1,6	1,6	1,5	1,9	1,7	1,6	1,6	1,6	1,5	1,5	1,4
VIDRIO DOBLE	1,0	1,8	1,7	1,7	1,6	2,0	1,8	1,7	1,6	1,7	1,6	1,5	1,5
	1,1	1,9	1,8	1,8	1,7	2,0	1,9	1,8	1,7	1,7	1,7	1,6	1,6
	1,2	2,0	1,8	1,8	1,8	2,1	1,9	1,8	1,8	1,8	1,7	1,7	1,6
	1,3	2,0	1,9	1,9	1,8	2,2	2,0	1,9	1,9	1,9	1,8	1,8	1,7
	1,4	2,1	2,0	2,0	1,9	2,2	2,1	2,0	1,9	1,9	1,9	1,8	1,8
	1,5	2,2	2,0	2,1	2,0	2,3	2,1	2,0	2,0	2,0	2,0	1,9	1,9
	1,6	2,2	2,1	2,1	2,1	2,3	2,2	2,1	2,1	2,1	2,0	2,0	2,0
	1,7	2,3	2,2	2,2	2,1	2,4	2,2	2,2	2,1	2,2	2,1	2,1	2,0
	1,8	2,4	2,3	2,3	2,2	2,4	2,3	2,3	2,2	2,2	2,2	2,2	2,1
	1,9	2,4	2,3	2,4	2,3	2,5	2,4	2,3	2,3	2,3	2,3	2,2	2,2
	2,0	2,5	2,4	2,4	2,4	2,5	2,4	2,4	2,4	2,4	2,3	2,3	2,3
	2,1	2,6	2,5	2,5	2,5	2,6	2,5	2,5	2,4	2,4	2,4	2,4	2,3
	2,2	2,6	2,6	2,6	2,5	2,7	2,6	2,5	2,5	2,5	2,5	2,5	2,4
	2,3	2,7	2,6	2,7	2,6	2,7	2,6	2,6	2,6	2,6	2,6	2,5	2,5
2,4	2,8	2,7	2,7	2,7	2,8	2,7	2,7	2,6	2,7	2,6	2,6	2,6	
2,5	2,8	2,8	2,8	2,8	2,8	2,8	2,7	2,7	2,7	2,7	2,7	2,7	
2,6	2,9	2,8	2,9	2,8	2,9	2,8	2,8	2,8	2,8	2,8	2,8	2,7	
2,7	3,0	2,9	3,0	2,9	2,9	2,9	2,9	2,9	2,9	2,9	2,8	2,8	
2,8	3,0	3,0	3,0	3,0	3,0	3,0	2,9	2,9	2,9	2,9	2,9	2,9	

siendo,

U_w es la transmitancia térmica de la ventana completa en W/m²K

U_g es la transmitancia térmica del vidrio en W/m²K

Ψ_g es la transmitancia térmica lineal debida al espaciador del vidrio en W/m²K

La transmitancia térmica es el flujo de calor (W), en régimen estacionario, dividido por el área (m²) y por la diferencia de temperatura (K) a cada lado de la ventana.

COEFICIENTE DE TRANSMITANCIA TÉRMICA

SOLUCIÓN ESTÁNDAR

$$U_f = 2,4 \text{ W/m}^2\text{K}$$

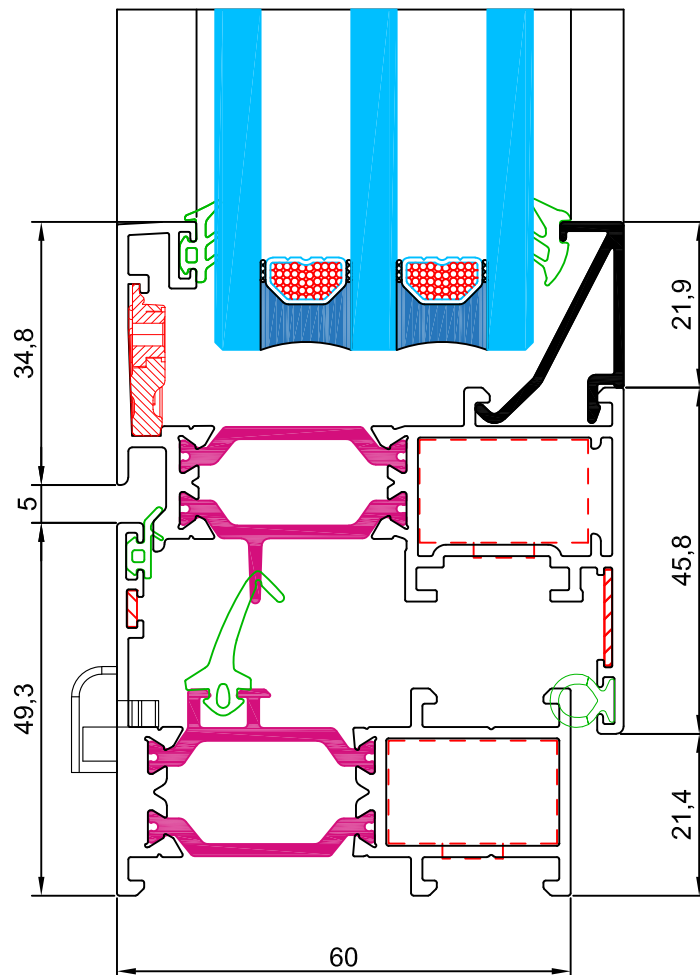

COEFICIENTES DE TRANSMISIÓN TÉRMICA U_w (W/m²K) SEGÚN EL CTE

SOLUCIÓN ESTÁNDAR $U_f = 2,4$ W/m²K

(calculado sobre un valor $\Psi_g = 0,08$ W/m²K)

VIDRIO TRIPLE	U_g	VENTANA 1 HOJA		BALCONERA 1 HOJA		VENTANA 2 HOJAS				BALCONERA 2 HOJAS			
		1,00 m ²	1,50 m ²	2,00 m ²	2,50 m ²	1,00 m ²	1,50 m ²	2,00 m ²	2,50 m ²	3,00 m ²	3,50 m ²	4,00 m ²	5,00 m ²
VIDRIO TRIPLE	0,5	1,5	1,3	1,3	1,2	1,7	1,5	1,4	1,3	1,3	1,2	1,2	1,1
	0,6	1,6	1,4	1,4	1,3	1,8	1,5	1,4	1,4	1,4	1,3	1,2	1,2
	0,7	1,6	1,5	1,5	1,4	1,8	1,6	1,5	1,4	1,4	1,4	1,3	1,2
	0,8	1,7	1,5	1,5	1,4	1,9	1,7	1,6	1,5	1,5	1,4	1,4	1,3
	0,9	1,8	1,6	1,6	1,5	1,9	1,7	1,6	1,6	1,6	1,5	1,5	1,4
VIDRIO DOBLE	1,0	1,8	1,7	1,7	1,6	2,0	1,8	1,7	1,6	1,7	1,6	1,5	1,5
	1,1	1,9	1,8	1,8	1,7	2,0	1,9	1,8	1,7	1,7	1,7	1,6	1,6
	1,2	2,0	1,8	1,8	1,8	2,1	1,9	1,8	1,8	1,8	1,7	1,7	1,6
	1,3	2,0	1,9	1,9	1,8	2,2	2,0	1,9	1,9	1,9	1,8	1,8	1,7
	1,4	2,1	2,0	2,0	1,9	2,2	2,1	2,0	1,9	1,9	1,9	1,8	1,8
	1,5	2,2	2,0	2,1	2,0	2,3	2,1	2,0	2,0	2,0	2,0	1,9	1,9
	1,6	2,2	2,1	2,1	2,1	2,3	2,2	2,1	2,1	2,1	2,0	2,0	2,0
	1,7	2,3	2,2	2,2	2,1	2,4	2,2	2,2	2,1	2,2	2,1	2,1	2,0
	1,8	2,4	2,3	2,3	2,2	2,4	2,3	2,3	2,2	2,2	2,2	2,2	2,1
	1,9	2,4	2,3	2,4	2,3	2,5	2,4	2,3	2,3	2,3	2,3	2,2	2,2
	2,0	2,5	2,4	2,4	2,4	2,5	2,4	2,4	2,4	2,4	2,3	2,3	2,3
	2,1	2,6	2,5	2,5	2,5	2,6	2,5	2,5	2,4	2,4	2,4	2,4	2,3
	2,2	2,6	2,6	2,6	2,5	2,7	2,6	2,5	2,5	2,5	2,5	2,5	2,4
2,3	2,7	2,6	2,7	2,6	2,7	2,6	2,6	2,6	2,6	2,6	2,5	2,5	
2,4	2,8	2,7	2,7	2,7	2,8	2,7	2,7	2,6	2,7	2,6	2,6	2,6	
2,5	2,8	2,8	2,8	2,8	2,8	2,8	2,7	2,7	2,7	2,7	2,7	2,7	
2,6	2,9	2,8	2,9	2,8	2,9	2,8	2,8	2,8	2,8	2,8	2,8	2,7	
2,7	3,0	2,9	3,0	2,9	2,9	2,9	2,9	2,9	2,9	2,9	2,8	2,8	
2,8	3,0	3,0	3,0	3,0	3,0	3,0	2,9	2,9	2,9	2,9	2,9	2,9	

siendo,

U_w es la transmitancia térmica de la ventana completa en W/m²K

U_g es la transmitancia térmica del vidrio en W/m²K

Ψ_g es la transmitancia térmica lineal debida al espaciador del vidrio en W/m²K

La transmitancia térmica es el flujo de calor (W), en régimen estacionario, dividido por el área (m²) y por la diferencia de temperatura (K) a cada lado de la ventana.

Q67 (ventana). Clasificación deformación según UNE-EN 12210:2000
 Hoja 67003 ($I_x = 83,14 \text{ cm}^4$) y flecha máxima 1/300

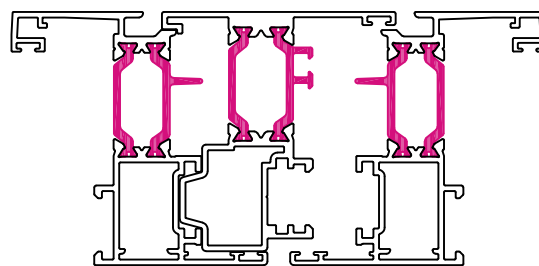
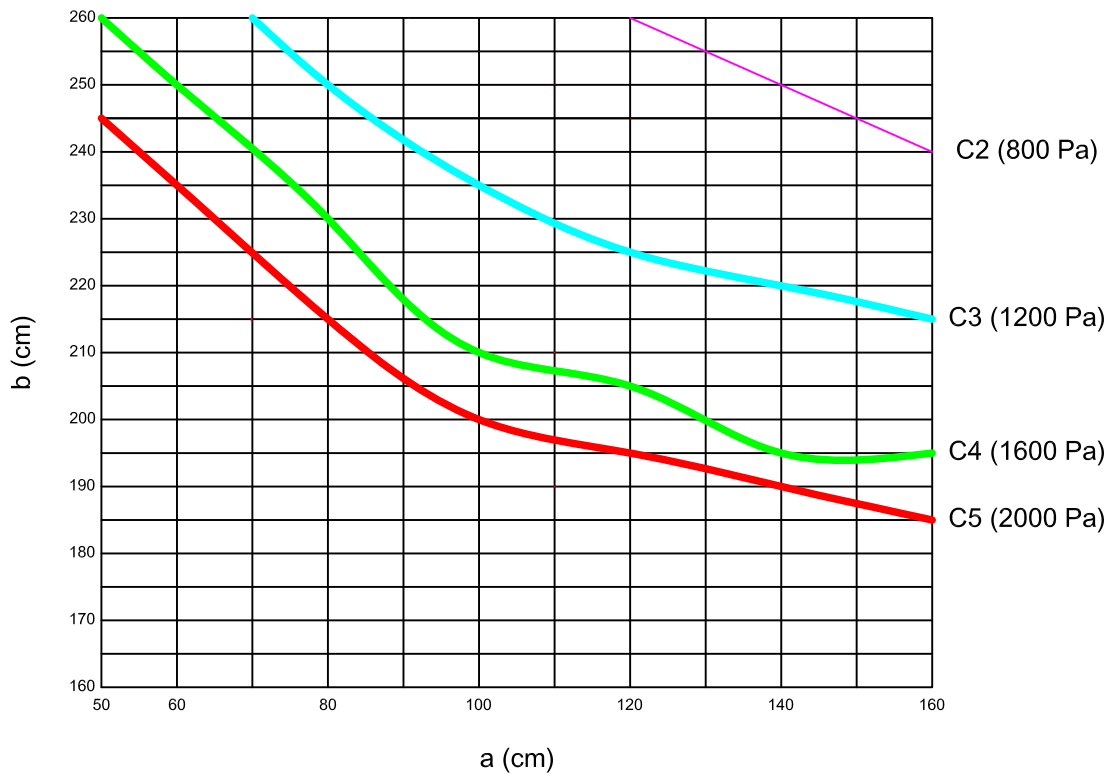

Escala 1:2

Clasificación de la ventana según norma UNE-EN 12210	
Clase	Carga de Viento
1	400 Pa - 93 km/h
2	800 Pa - 131 km/h
3	1200 Pa - 161 Km/h
4	1600 Pa - 186 km/h
5	2000 Pa - 208 km/h
Exxx	xxxx

Clasificación de la flecha relativa según norma UNE-EN 12210	
Clase	Flecha Frontal
A	< 1/150
B	< 1/200
C	< 1/300

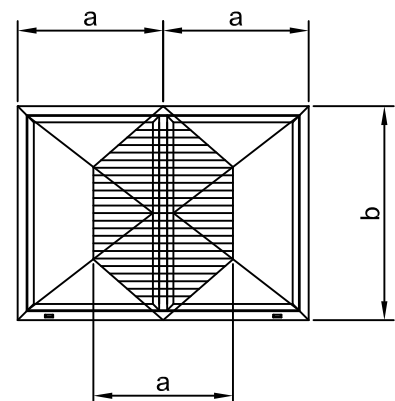

Nota: estos valores son orientativos, ya que el número de puntos de cierre puede variar el resultado final.

Q67 (balconera). Clasificación deformación según UNE-EN 12210:2000
 Hoja 67013 ($I_x = 94,76 \text{ cm}^4$) y flecha máxima 1/300

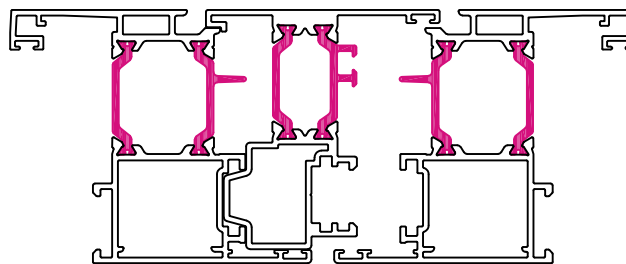
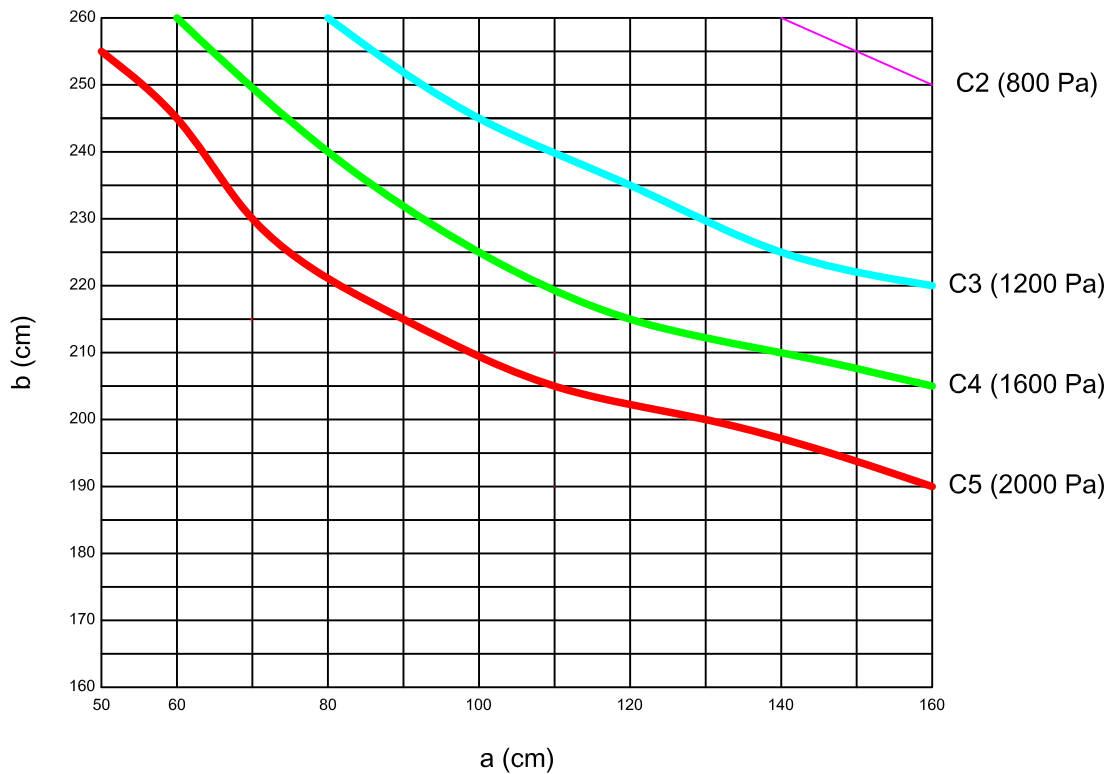

Escala 1:2

Clasificación de la ventana según norma UNE-EN 12210	
Clase	Carga de Viento
1	400 Pa - 93 km/h
2	800 Pa - 131 km/h
3	1200 Pa - 161 Km/h
4	1600 Pa - 186 km/h
5	2000 Pa - 208 km/h
Exxx	xxxx

Clasificación de la flecha relativa según norma UNE-EN 12210	
Clase	Flecha Frontal
A	< 1/150
B	< 1/200
C	< 1/300

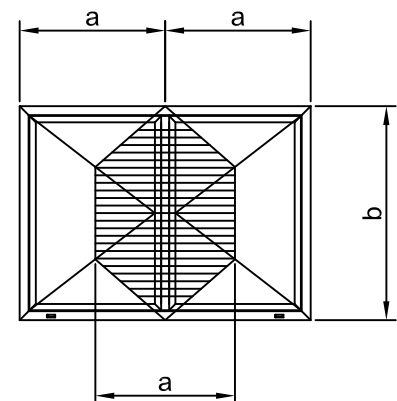

Nota: estos valores son orientativos, ya que el número de puntos de cierre puede variar el resultado final.

Q67 (balconera). Clasificación deformación según UNE-EN 12210:2000
 Hoja 67023 ($I_x = 111,66 \text{ cm}^4$) y flecha máxima 1/300

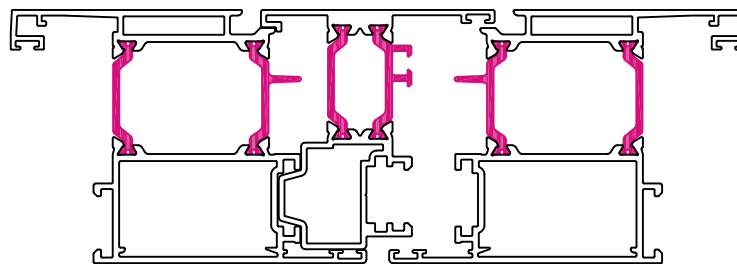
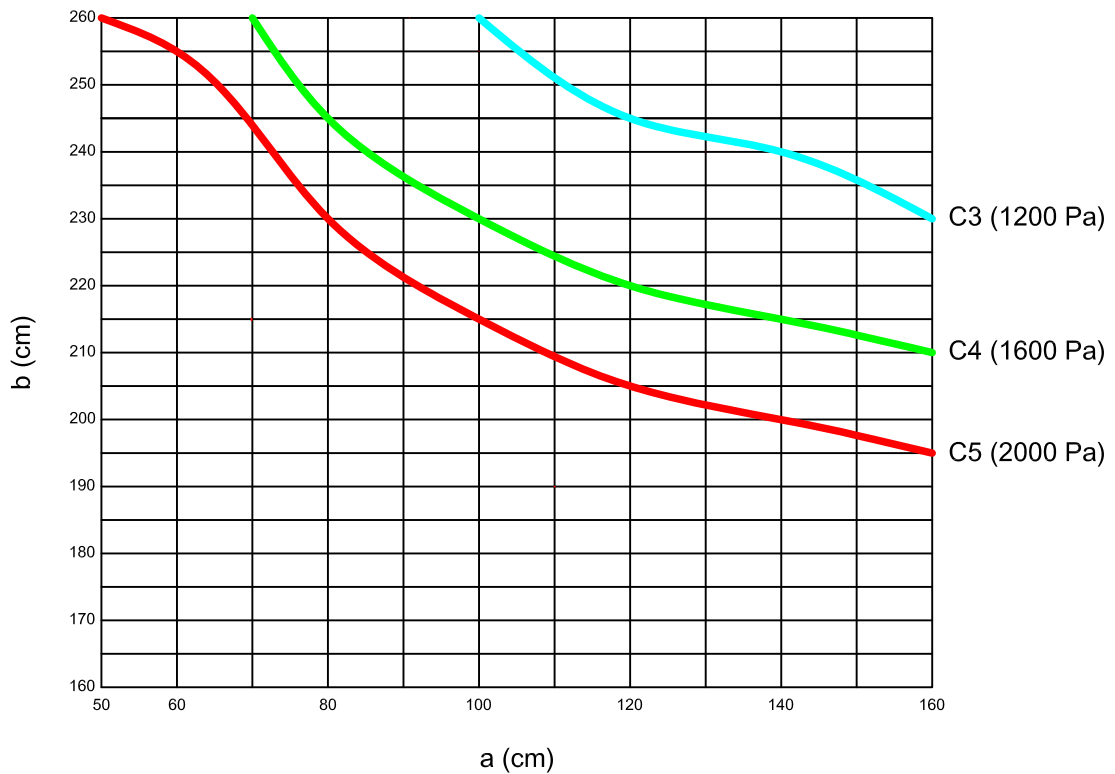

Escala 1:2

Clasificación de la ventana según norma UNE-EN 12210	
Clase	Carga de Viento
1	400 Pa - 93 km/h
2	800 Pa - 131 km/h
3	1200 Pa - 161 Km/h
4	1600 Pa - 186 km/h
5	2000 Pa - 208 km/h
Exxx	xxx

Clasificación de la flecha relativa según norma UNE-EN 12210	
Clase	Flecha Frontal
A	< 1/150
B	< 1/200
C	< 1/300

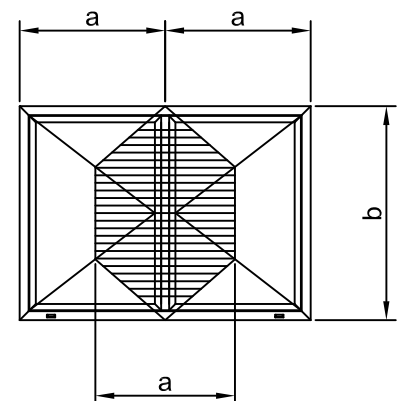

Nota: estos valores son orientativos, ya que el número de puntos de cierre puede variar el resultado final.

AISLAMIENTO ACÚSTICO SEGÚN UNE EN 14351-1:2006+A1:2011 (ANEXO B)



R _w (C;Ctr) de la unidad de vidrio aislante [dB]	R _w (C;Ctr) [dB] área total ventana ≤ 2,7 m ²	R _w (C;Ctr) [dB] 2,7 m ² ≤ área total ventana ≤ 3,6 m ²	R _w (C;Ctr) [dB] 3,6 m ² ≤ área total ventana ≤ 4,6 m ²	R _w (C;Ctr) [dB] área total ventana ≥ 4,6 m ²
27(C;-2)	30 (-1;-3)	29 (-1;-3)	28 (-1;-3)	27 (-1;-3)
27(C;-3)	30 (-1;-4)	29 (-1;-4)	28 (-1;-4)	27 (-1;-4)
28(C;-2)	31 (-1;-3)	30 (-1;-3)	29 (-1;-3)	28 (-1;-3)
28(C;-3)	31 (-1;-4)	30 (-1;-4)	29 (-1;-4)	28 (-1;-4)
28(C;-4)	31 (-1;-5)	30 (-1;-5)	29 (-1;-5)	28 (-1;-5)
29(C;-2)	32 (-1;-3)	31 (-1;-3)	30 (-1;-3)	29 (-1;-3)
29(C;-3)	32 (-1;-4)	31 (-1;-4)	30 (-1;-4)	29 (-1;-4)
29(C;-4)	32 (-1;-5)	31 (-1;-5)	30 (-1;-5)	29 (-1;-5)
29(C;-5)	32 (-1;-6)	31 (-1;-6)	30 (-1;-6)	29 (-1;-6)
30(C;-2)	33 (-1;-3)	32 (-1;-3)	31 (-1;-3)	30 (-1;-3)
30(C;-3)	33 (-1;-4)	32 (-1;-4)	31 (-1;-4)	30 (-1;-4)
30(C;-4)	33 (-1;-5)	32 (-1;-5)	31 (-1;-5)	30 (-1;-5)
30(C;-5)	33 (-1;-6)	32 (-1;-6)	31 (-1;-6)	30 (-1;-6)
32(C;-2)	34 (-1;-3)	33 (-1;-3)	32 (-1;-3)	31 (-1;-3)
32(C;-4)	34 (-1;-4)	33 (-1;-4)	32 (-1;-4)	31 (-1;-4)
32(C;-5)	34 (-1;-5)	33 (-1;-5)	32 (-1;-5)	31 (-1;-5)
34(C;-2)	35 (-1;-3)	34 (-1;-3)	33 (-1;-3)	32 (-1;-3)
34(C;-3)	35 (-1;-4)	34 (-1;-4)	33 (-1;-4)	32 (-1;-4)
36(C;-2)	36 (-1;-3)	35 (-1;-3)	34 (-1;-3)	33 (-1;-3)
36(C;-4)	36 (-1;-4)	35 (-1;-4)	34 (-1;-4)	33 (-1;-4)
38(C;-2)	37 (-1;-3)	36 (-1;-3)	35 (-1;-3)	34 (-1;-3)
38(C;-4)	37 (-1;-4)	36 (-1;-4)	35 (-1;-4)	34 (-1;-4)
40(C;-4)	38 (-1;-4)	37 (-1;-4)	36 (-1;-4)	35 (-1;-4)

Nota: el valor de aislamiento de la ventana, de acuerdo con el anexo B de la norma UNE EN 14351:2006+A1:2011, es independiente del valor C de la unidad de vidrio aislante (UVA)

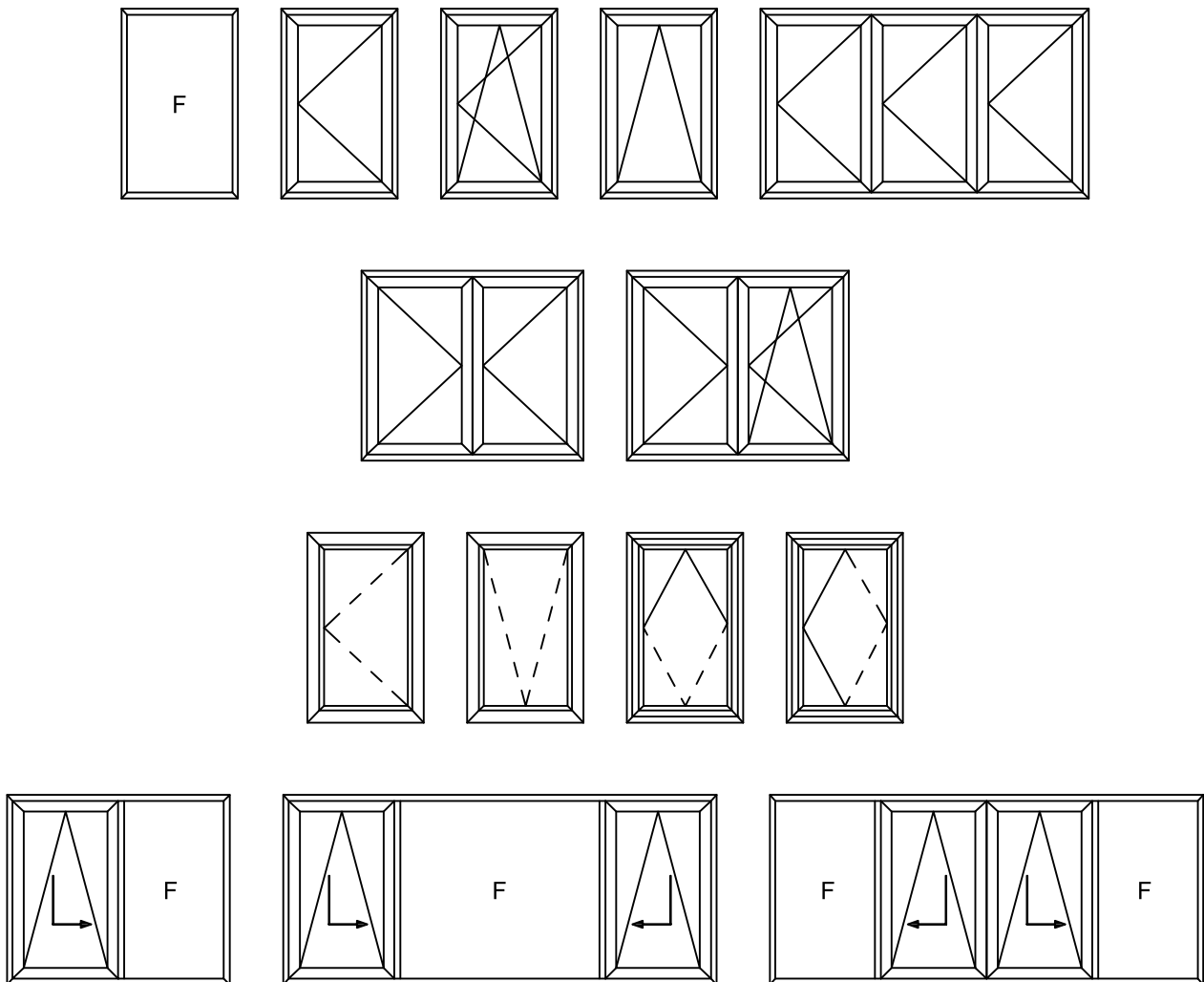

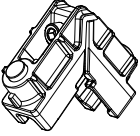
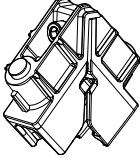
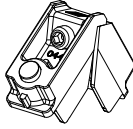
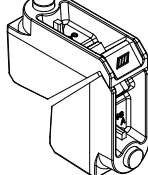
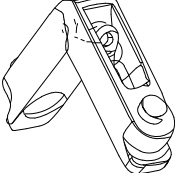
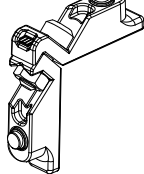
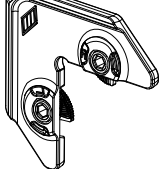
POSIBILIDADES DE APERTURA

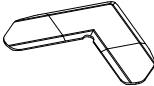

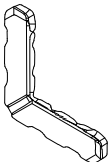
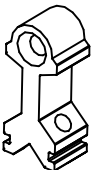
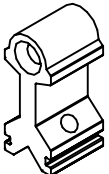
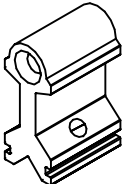
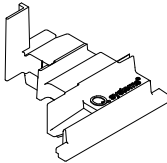
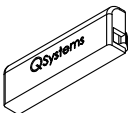

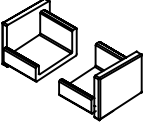

DISEÑO	REFERENCIA	DESCRIPCIÓN
	4187.10/8	escuadra 21,9 x 13,7 mm MONTEBIANCO 2
	2326	escuadra 22,6 x 25,6 mm MONTEBIANCO 2
	2340	escuadra 22,2 x 39,6 mm MONTEBIANCO 2
	0444.10/8	escuadra 23,9 x 26 mm MONTEBIANCO 2
	0446.10/8	escuadra 23,8 x 39,2 mm MONTEBIANCO 2
	0460.8	escuadra 13,7 x 11,8 mm MONTEBIANCO 2
	A7101	escuadra 9,5 x 11,8 mm MONTEBIANCO 3
	2200	escuadra de alineamiento exterior FUJI

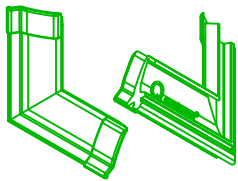
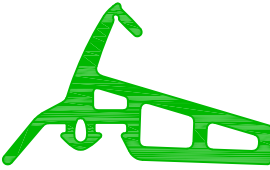
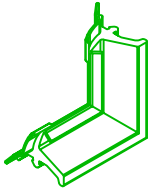
DISEÑO	REFERENCIA	DESCRIPCIÓN
	0723	escuadra alineamiento 12,9 x 1 mm CATRIA
	0706	escuadra alineamiento 4,8 x 1,3 mm CATRIA
	0181	escuadra alineamiento 5,3 x 14,7 mm CERVINO 2 PIANO
	701418	tope travesaño ventana
	702618	tope travesaño balconera
	704018	tope travesaño puerta
	P0179	juego tapas inversor
	302264	tapa salida de agua

DISEÑO	REFERENCIA	DESCRIPCIÓN
	<p>AVPP0018</p>	<p>juego tapas condensador</p>

DISEÑO	REFERENCIA	DESCRIPCIÓN
	P2158	junta exterior marco
	P2317	junta interior hoja espuma
	P2336	junta central
	P0221	ángulo vulcanizado P2336
	P2609	junta central tubular
	P0225	ángulo vulcanizado P2609

DISEÑO	REFERENCIA	DESCRIPCIÓN
	P2155	junta acristalamiento exterior 2,5 mm
	P2021	junta acristalamiento interior 2,5 / 3,5 mm
	P1987	junta acristalamiento interior 3,5 / 4,5 mm
	P805	junta acristalamiento interior 4,5 / 5,5 mm
	P1849	junta acristalamiento interior 6 / 8 mm

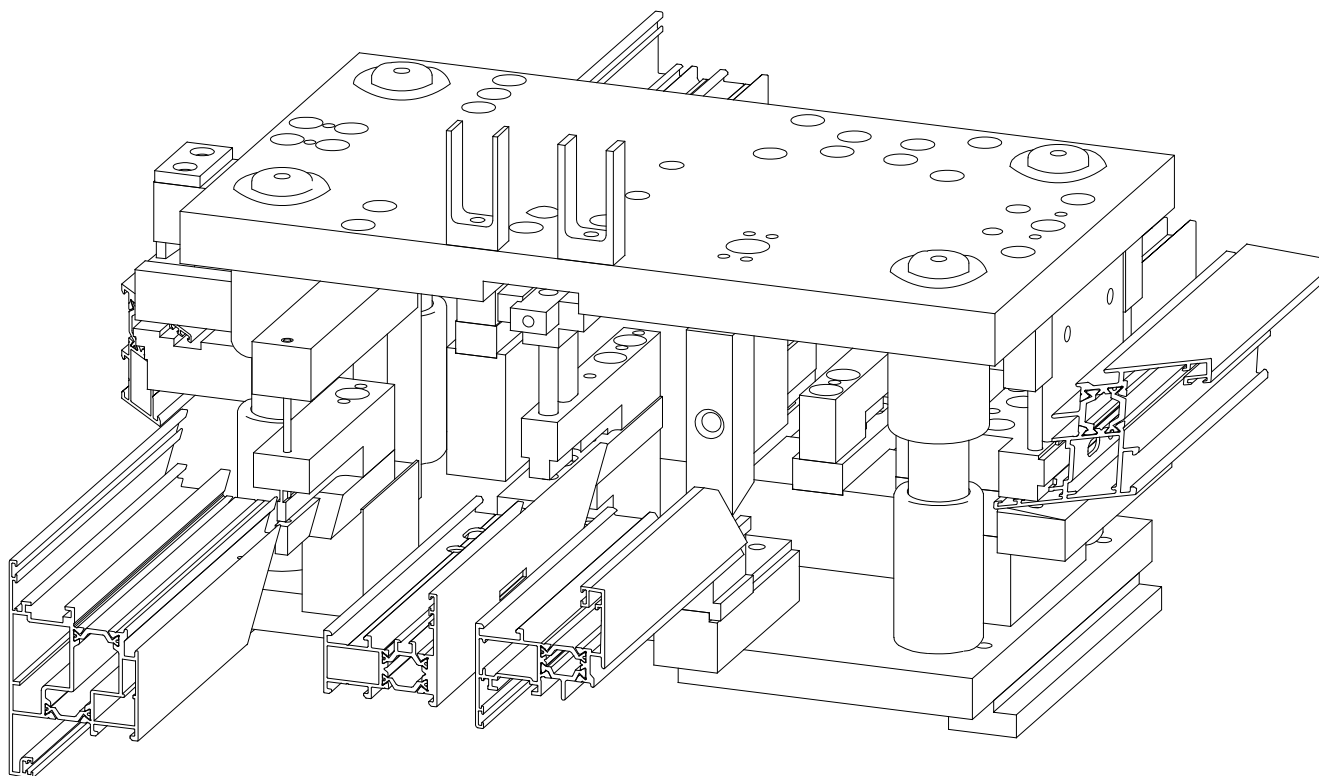

TROQUEL DE MECANIZADO 1354
OPERACIONES PRINCIPALES

MEKATROME

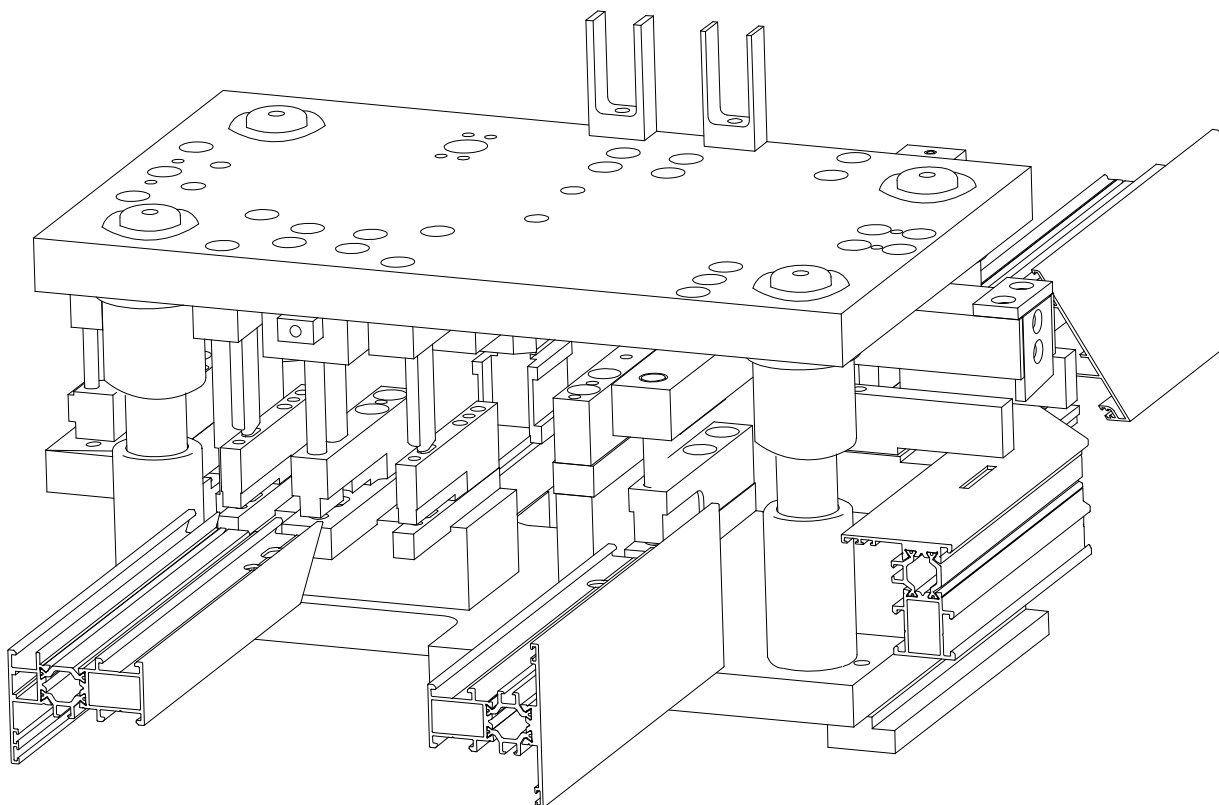

TROQUEL DE MECANIZADO 1354
OPERACIONES PRINCIPALES

MEKATROME

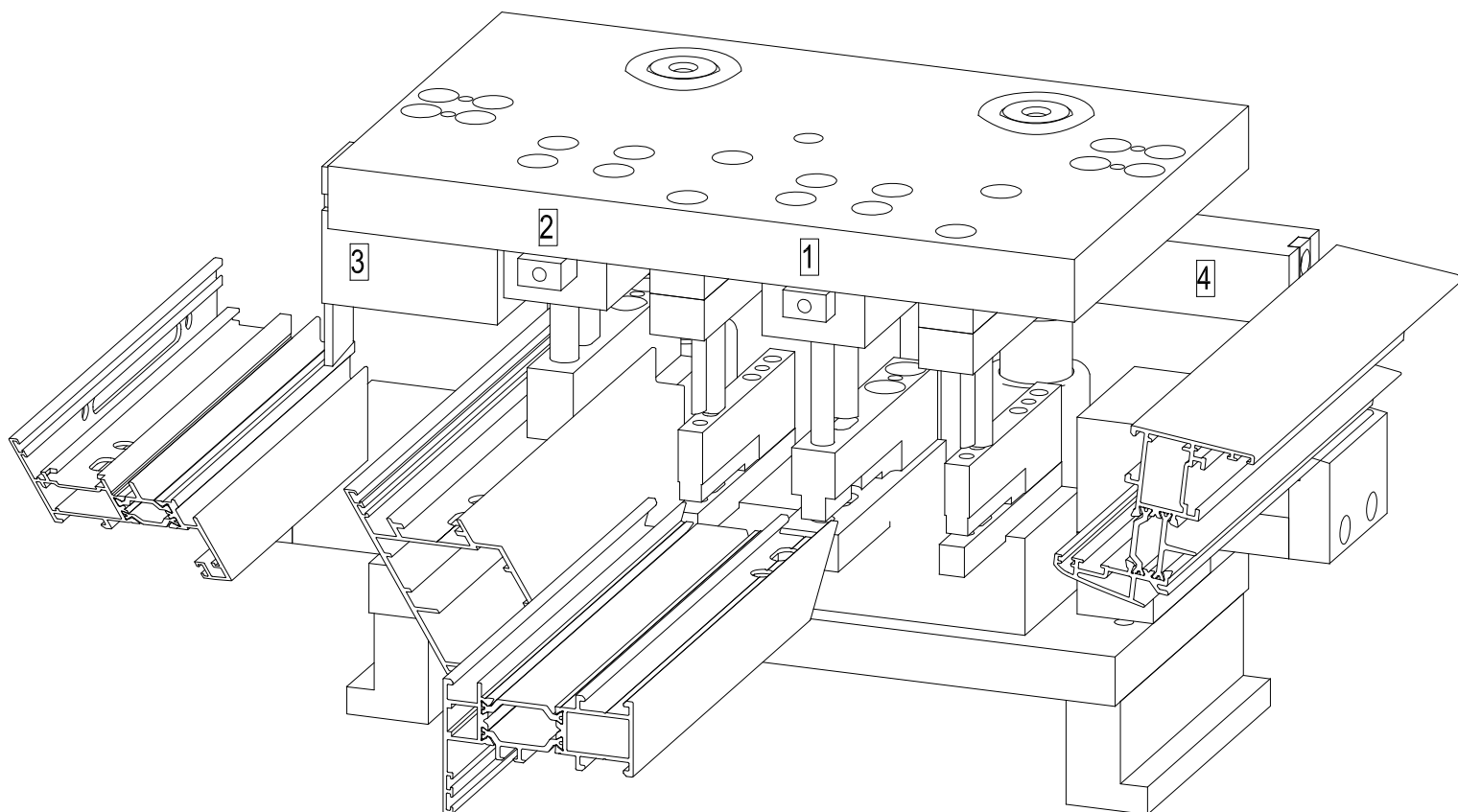

TROQUEL DE MECANIZADO 1353
DOBLE ESCUADRA
DESAGÜES CONDENACIÓN HOJA

MEKATROME

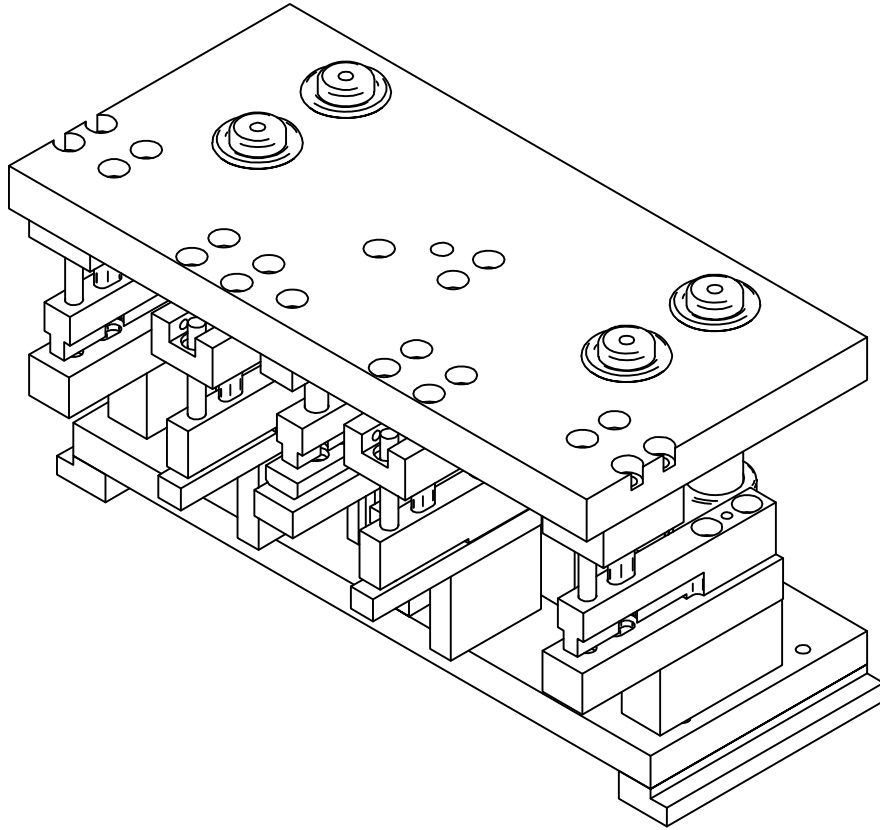





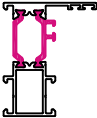
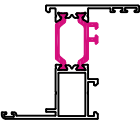
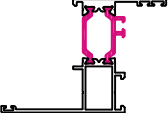
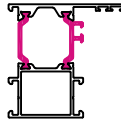
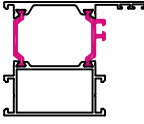
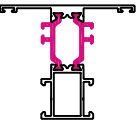
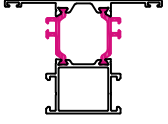
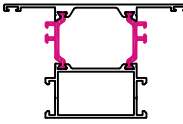
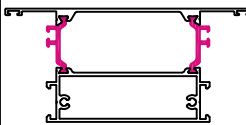
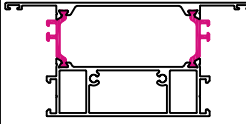

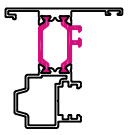
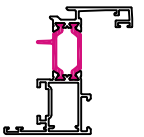
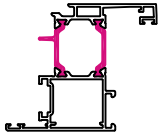
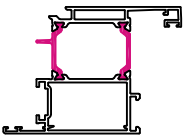
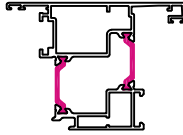
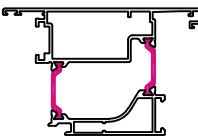
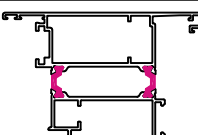
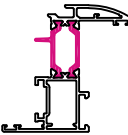
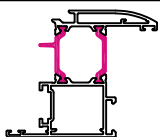
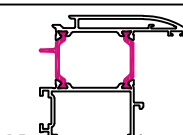
TROQUEL DE MECANIZADO 1476
HOJA APERTURA EXTERIOR 67034 / 67134

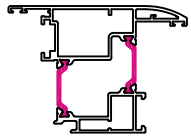
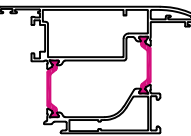
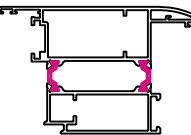
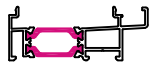
MEKATROME

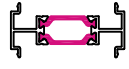
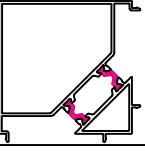
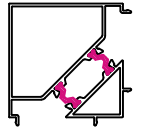
Referencia	Diseño	Descripción	Momentos de Inercia	
			Ix (cm ⁴)	Iy (cm ⁴)
67001		marco ventana	20,37	5,10
67041		marco solape 23,5 mm	25,46	8,34
67051		marco solape 38 mm	27,57	13,61
67011		marco balconera	24,18	11,92
67021		marco puerta	28,31	25,11
67002		travesaño ventana	22,06	8,10
67012		travesaño balconera	25,97	16,57
67022		travesaño puerta	30,23	32,16
67032		travesaño zócalo	44,53	103,89
67042		travesaño zócalo	46,09	104,51

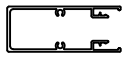
Referencia	Diseño	Descripción	Momentos de Inercia	
			Ix (cm ⁴)	Iy (cm ⁴)
67005		inversor	24,96	7,84
67003		hoja ventana	29,09	9,56
67013		hoja balconera	34,90	18,45
67023		hoja puerta	43,35	36,07
67014		hoja apertura exterior	41,12	35,48
67024		hoja puerta apertura exterior	46,75	58,19
67034		hoja puerta apertura exterior	42,20	58,20
67103		hoja ventana oval	29,47	9,53
67113		hoja balconera oval	34,63	18,58
67123		hoja puerta oval	43,47	36,96

Referencia	Diseño	Descripción	Momentos de Inercia	
			Ix (cm ⁴)	Iy (cm ⁴)
67114		hoja balconera apertura exterior oval	41,64	36,26
67124		hoja puerta apertura exterior oval	47,27	59,59
67134		hoja puerta apertura exterior oval	42,78	60,23
67006		condensador	19,90	2,06
67026		condensador vierteaguas	69,97	4,32
67008		perfil unión	12,88	1,31
67009		esquinero recto	38,11	38,11
57009		esquinero recto	24,16	24,16
09740		refuerzo de hoja	1,08	20,79
09741		tapa para refuerzo de hoja	5,97	20,09

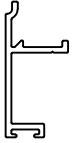
Referencia	Diseño	Descripción	Momentos de Inercia	
			Ix (cm ⁴)	Iy (cm ⁴)
10109		remate inferior zócalo	-	-
10110		remate inferior hoja puerta	-	-

67001

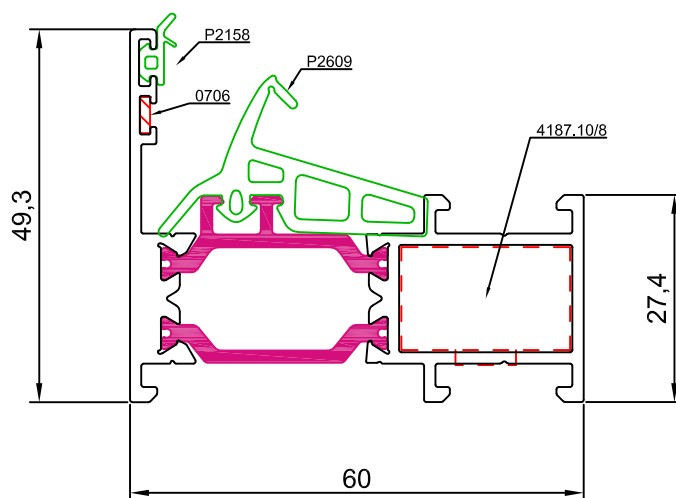

67041

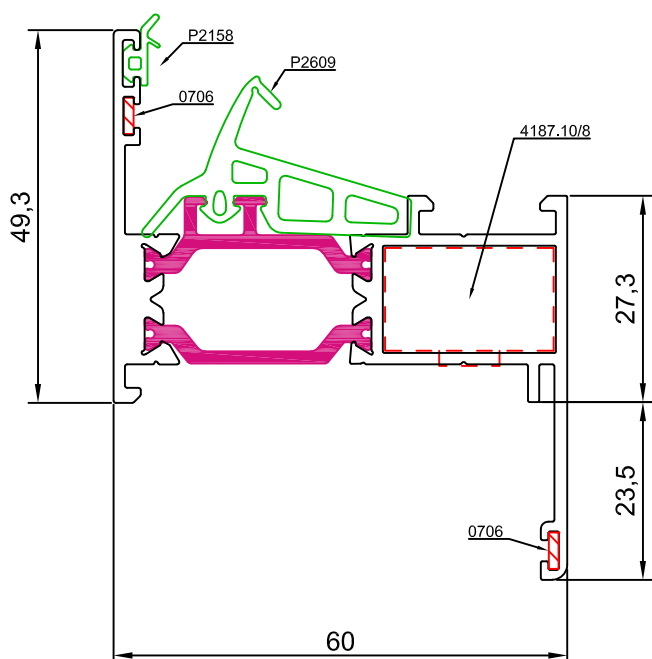

67051

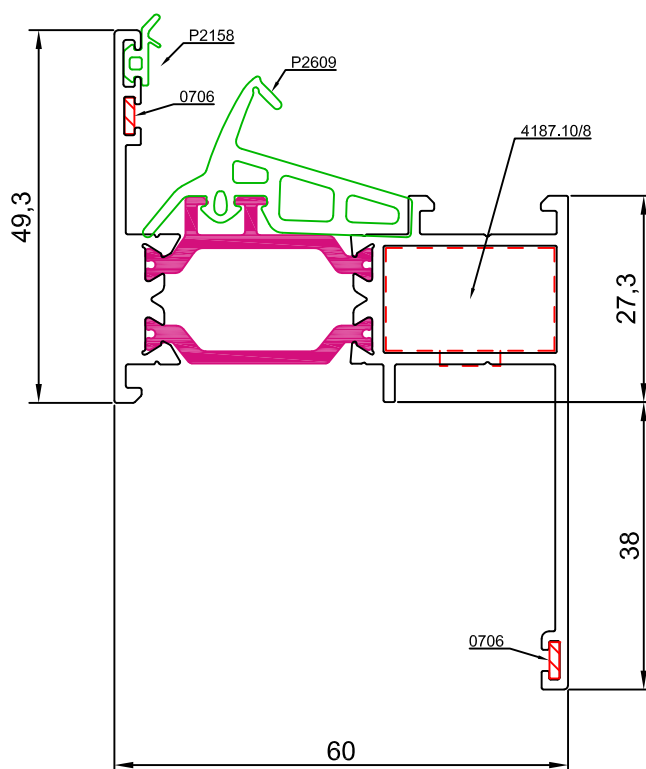

67011

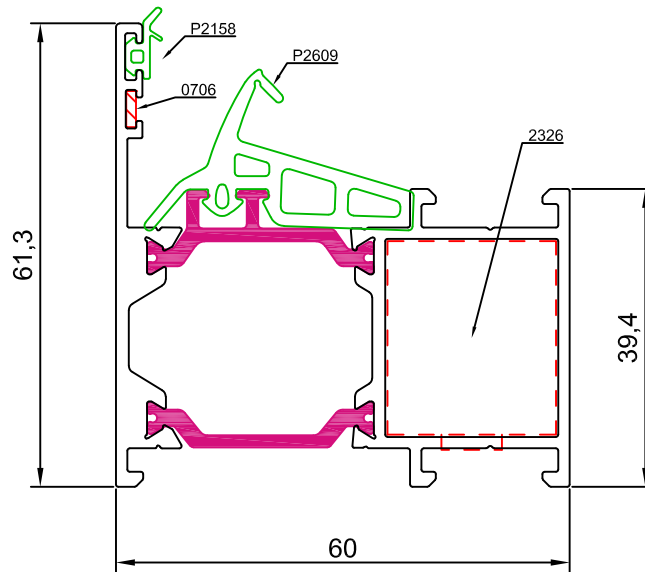

67021

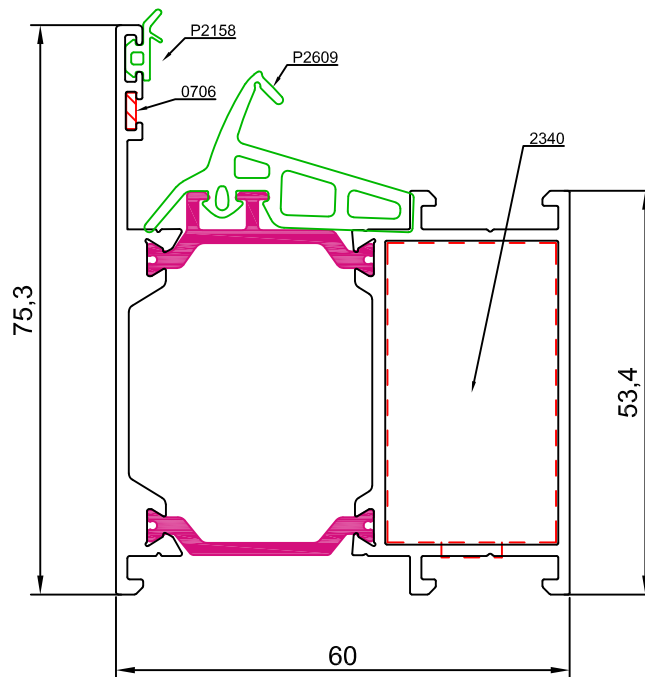

67003

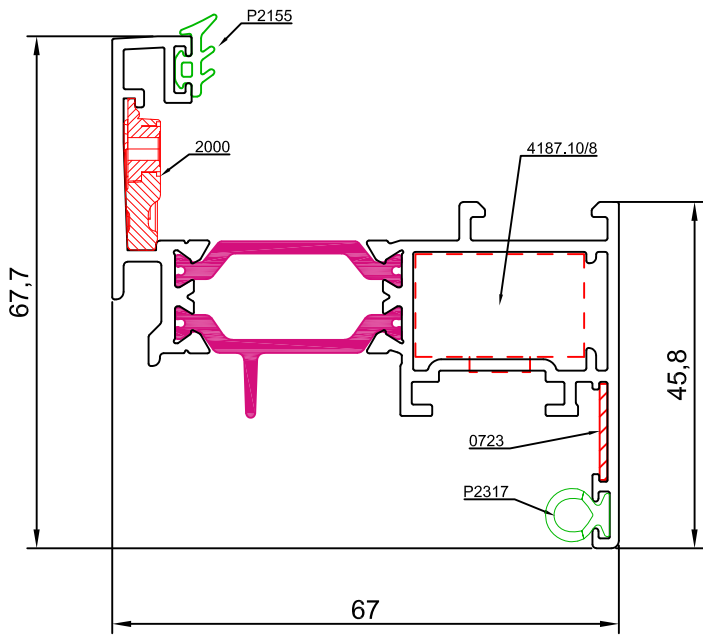

67013

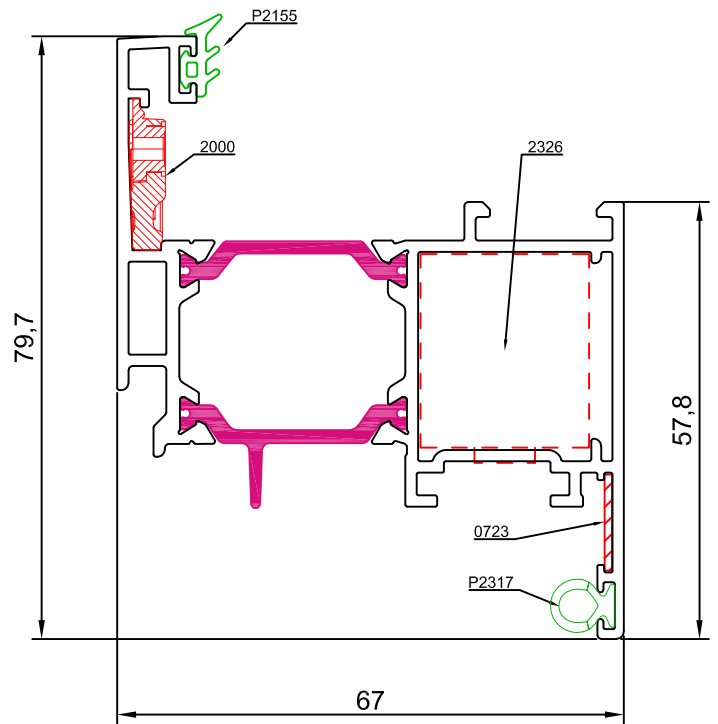

67023

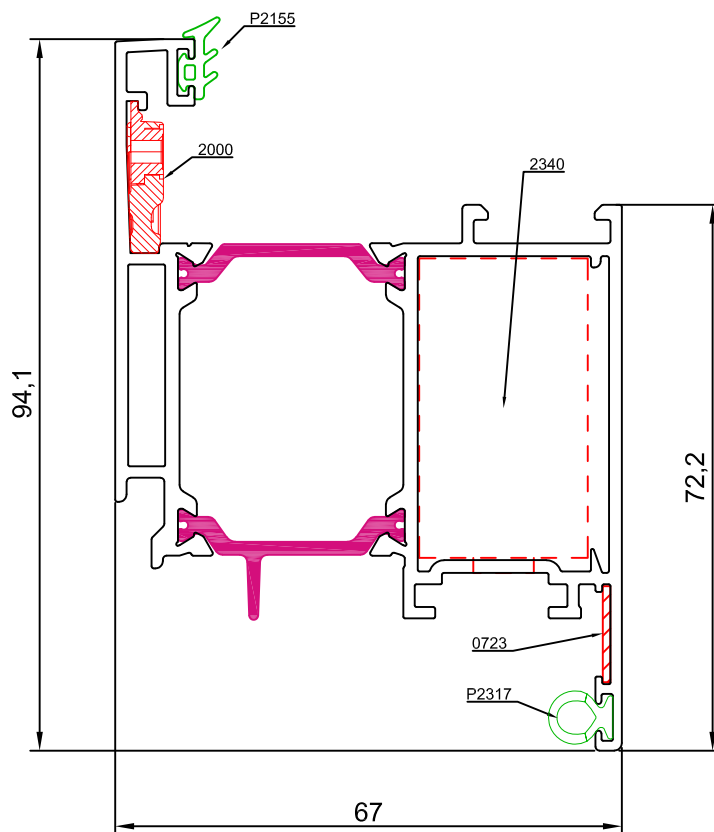

67034

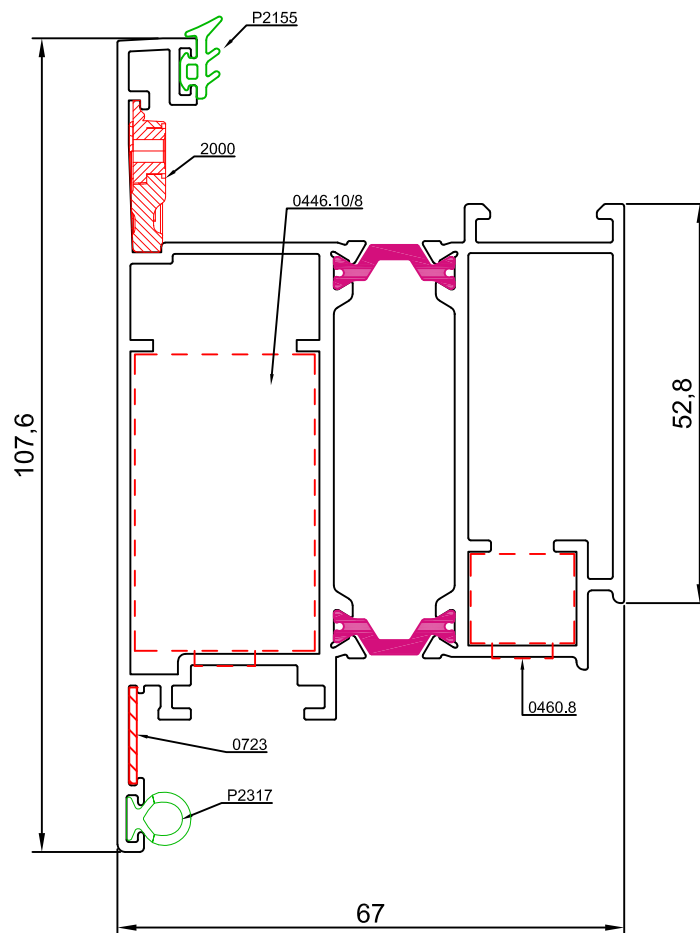

67005

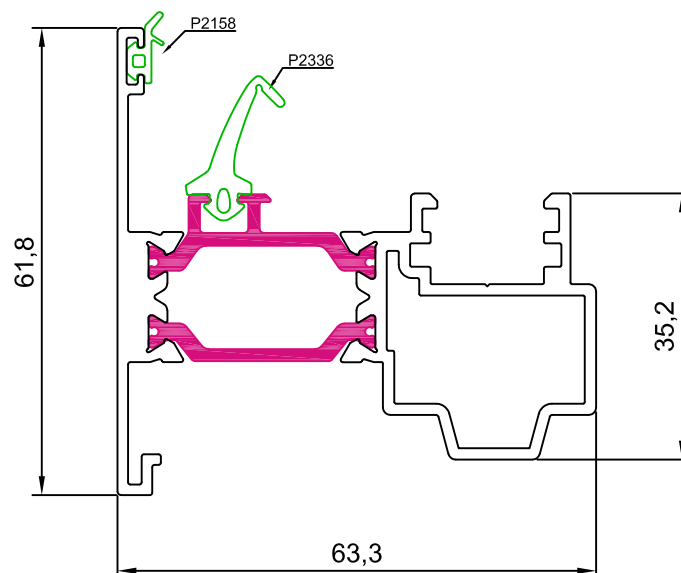

67014

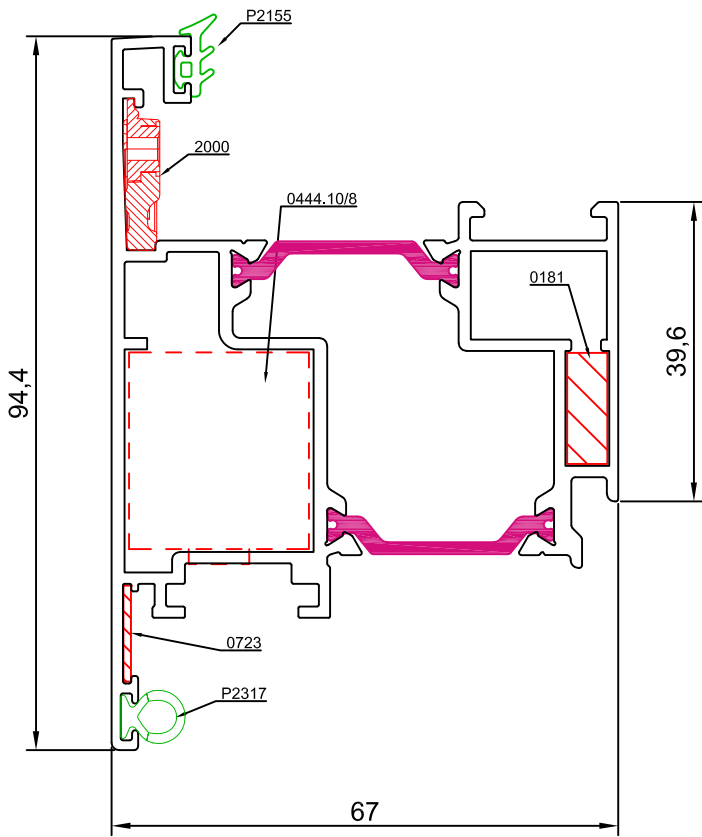

67024

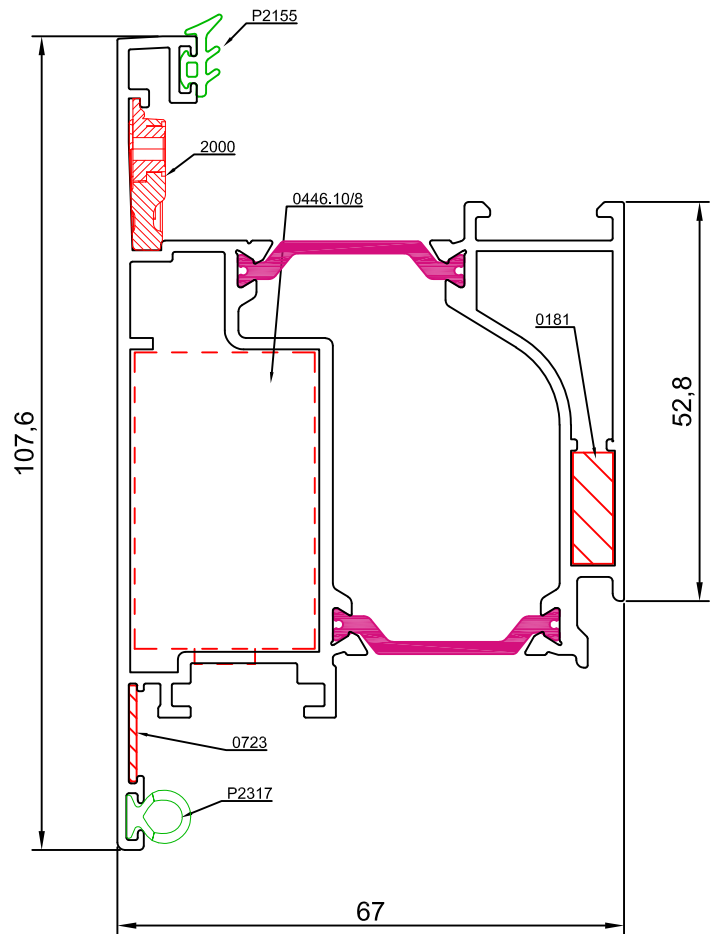

67103

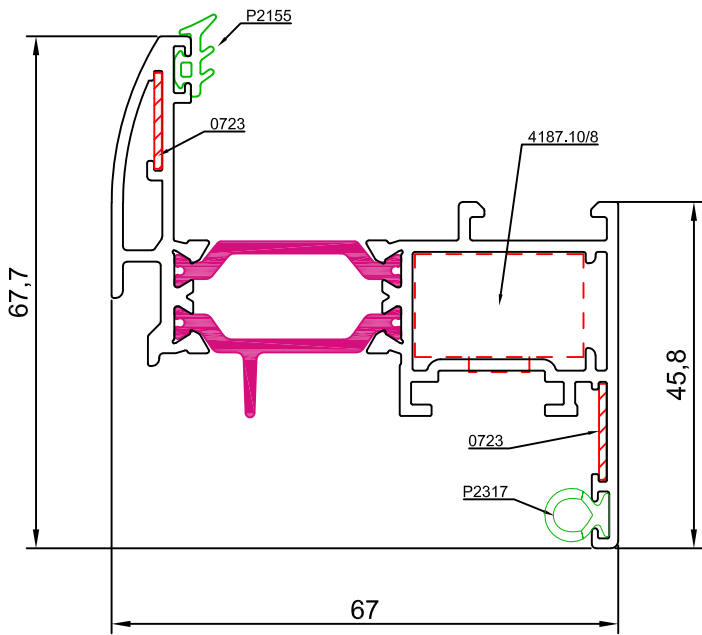

67113

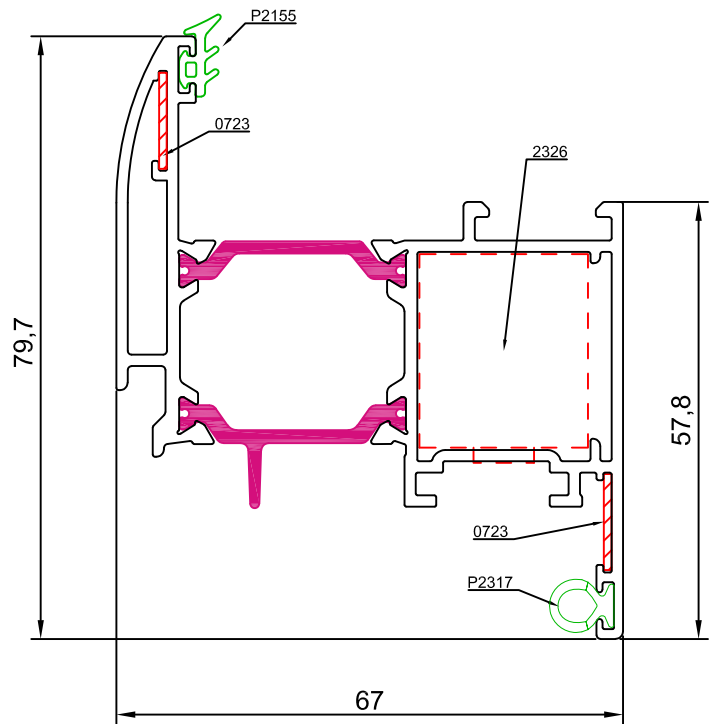

67123

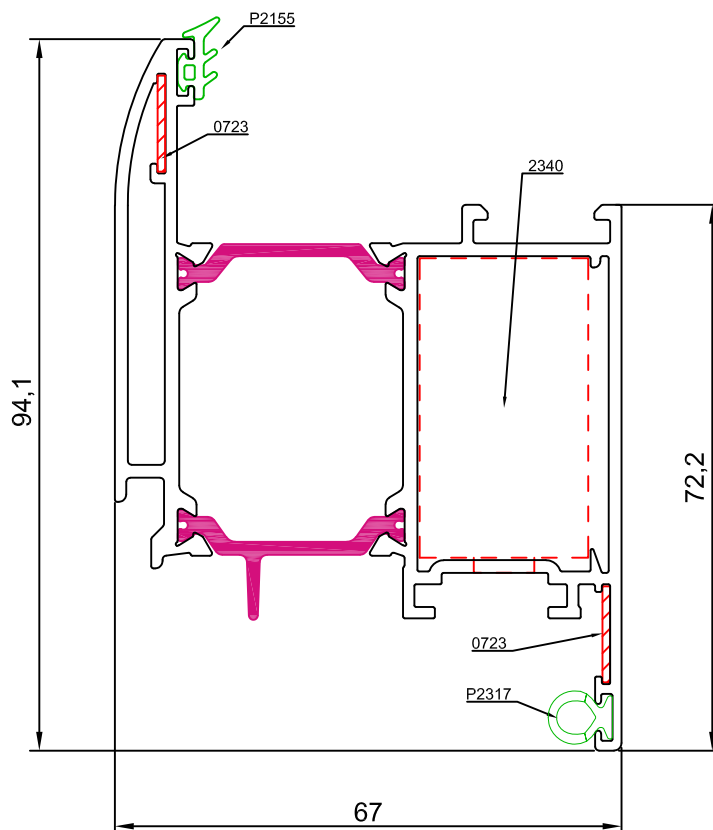

67124

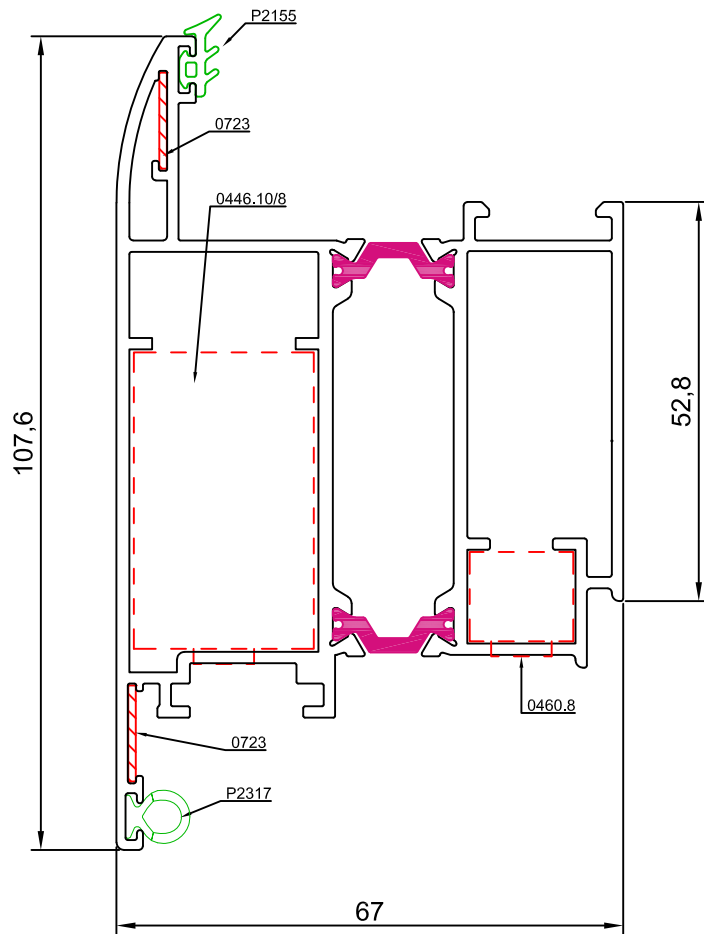

67114

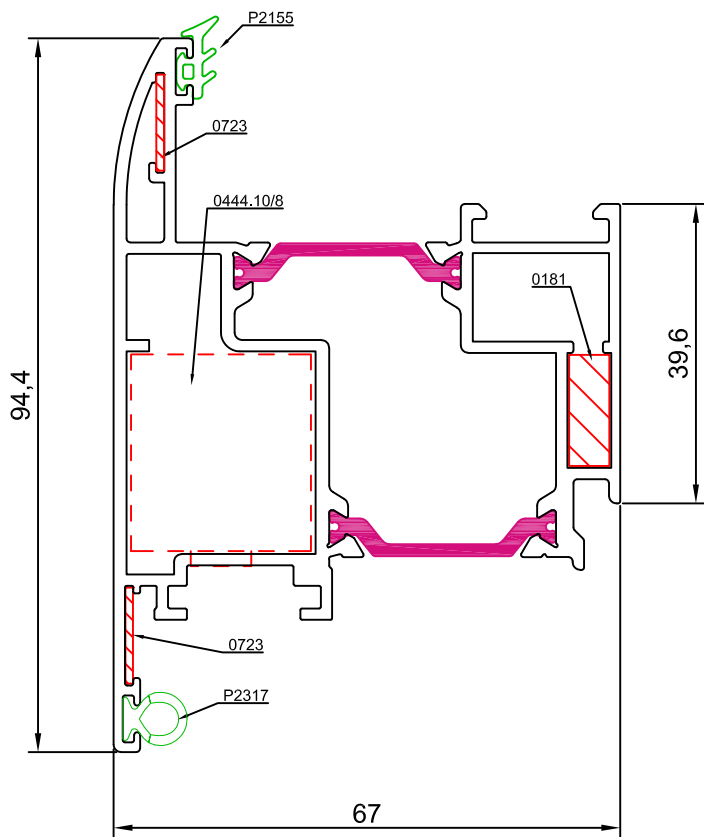

67124

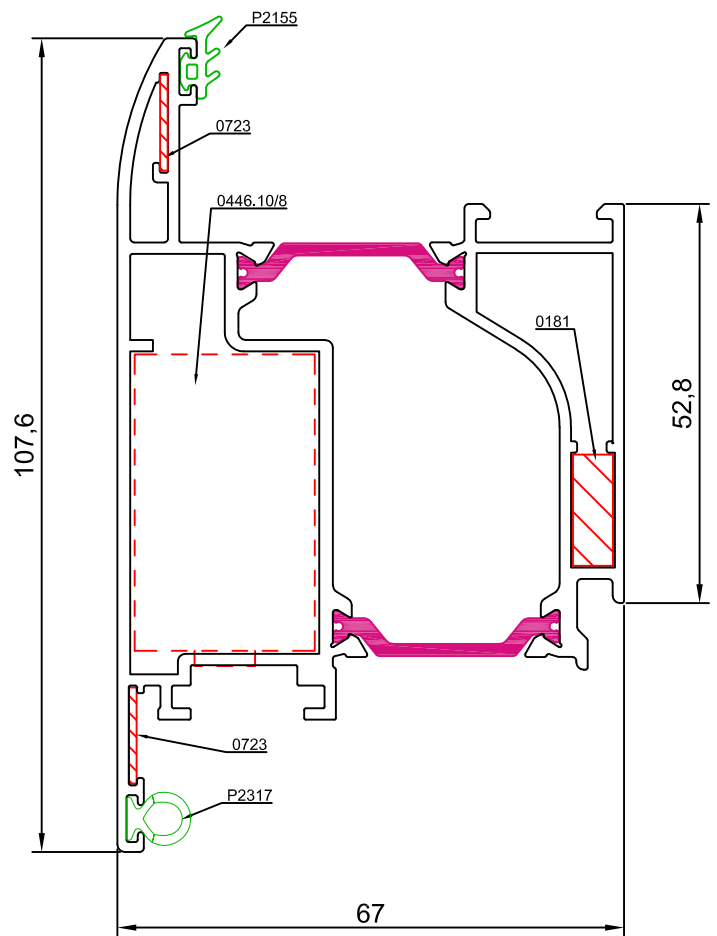

67002

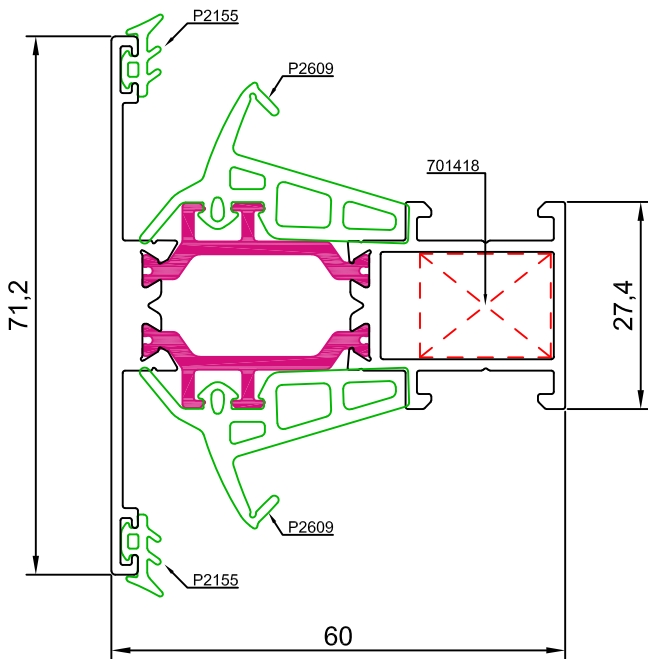

67012

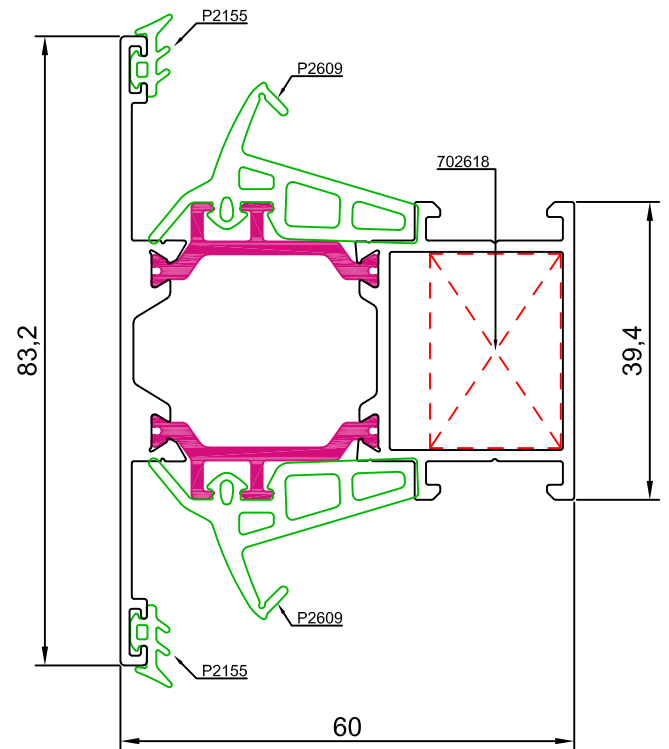

67022

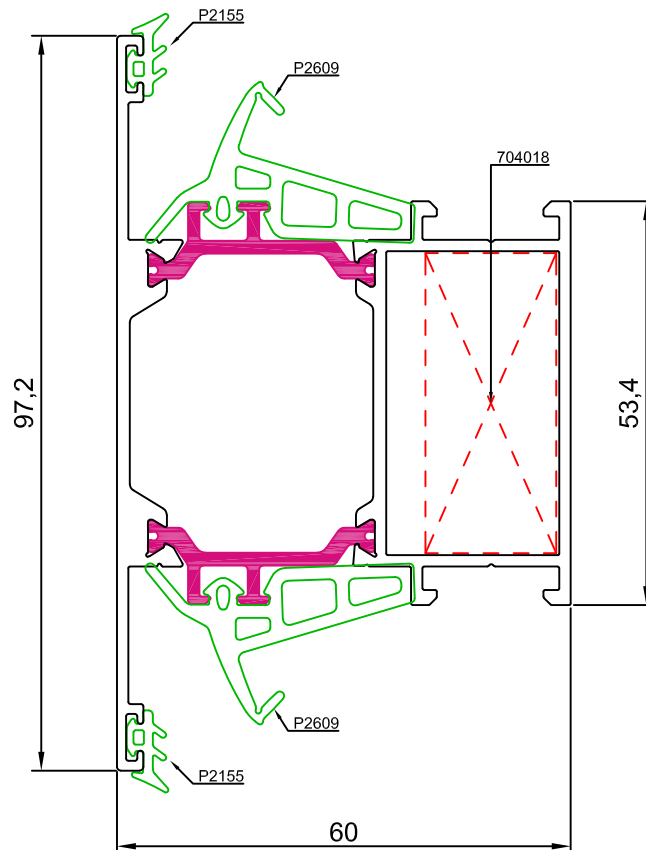

67032

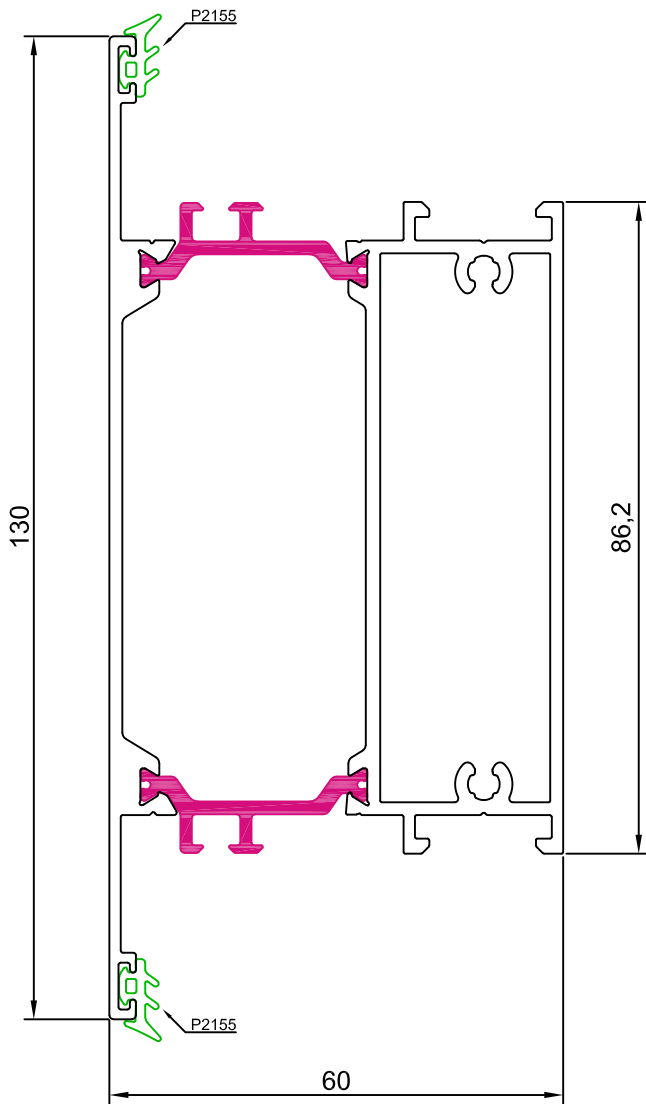

67042

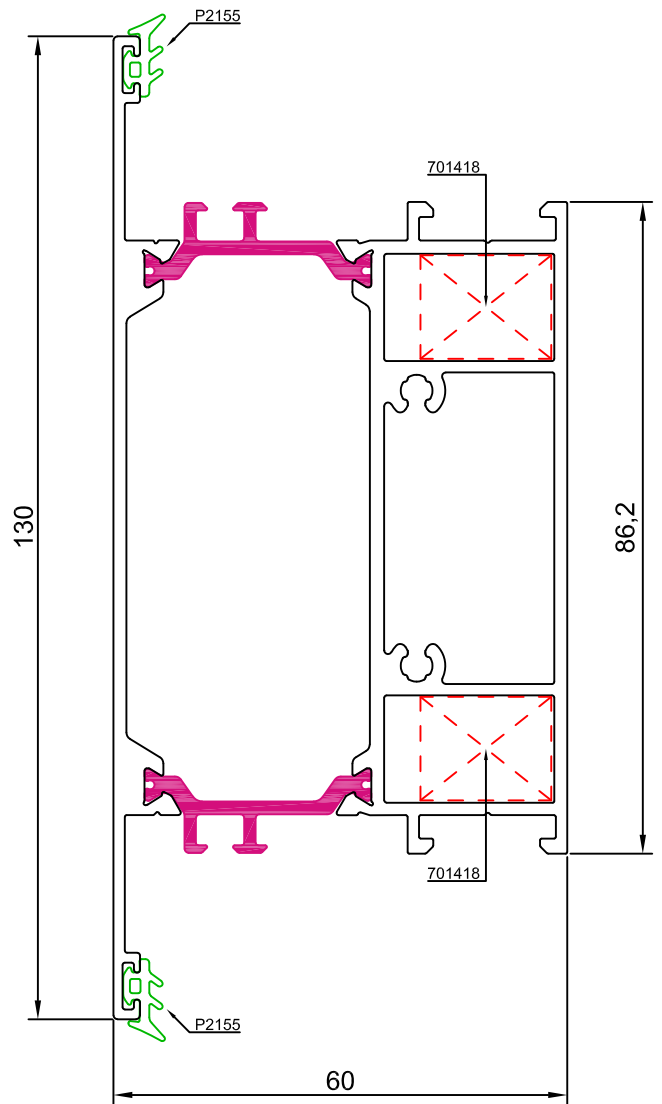

09741

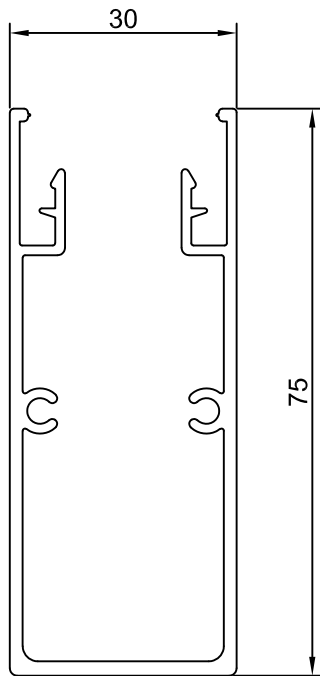

09740

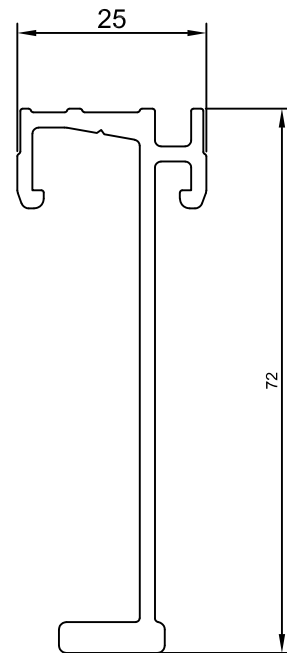

10110

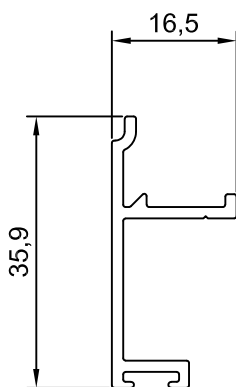

10109

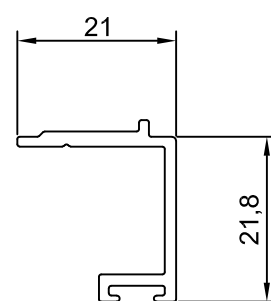

67008

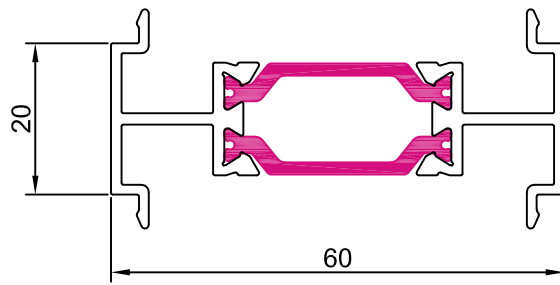

67006

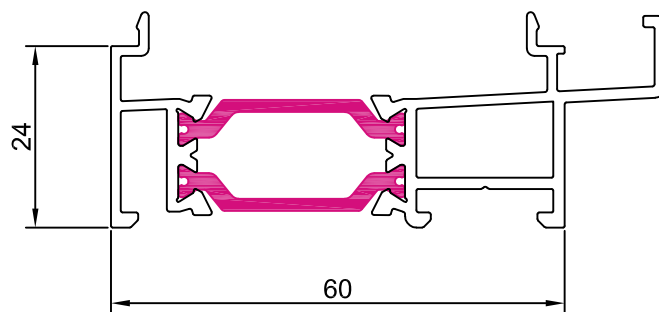

67026

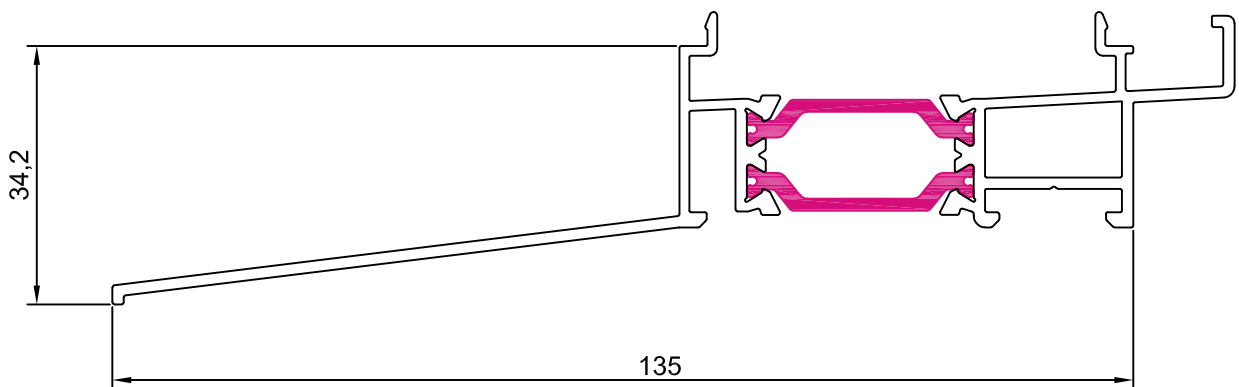

67009

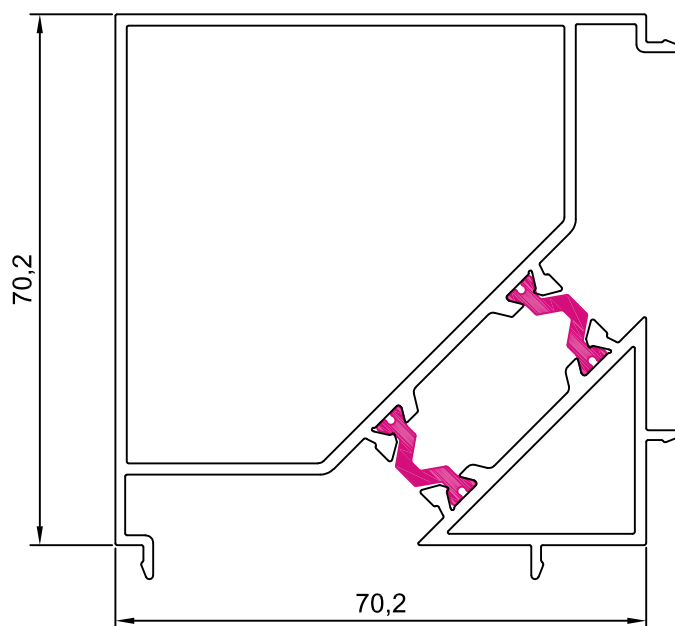

57009

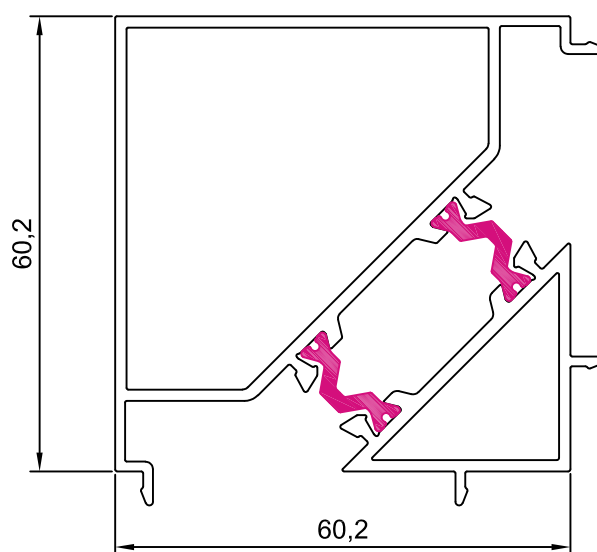

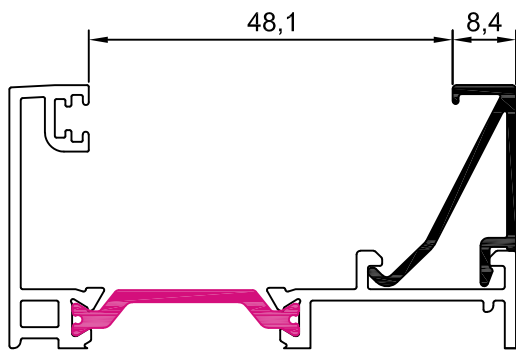

10001 junquillo 8,4 mm

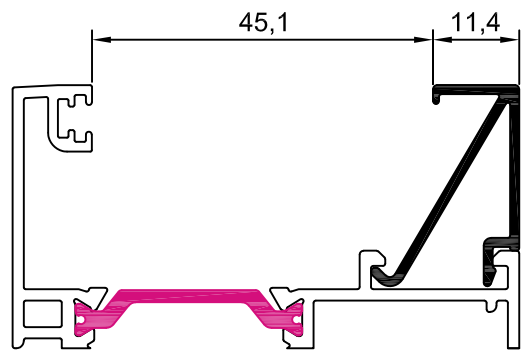

10002 junquillo 11,4 mm

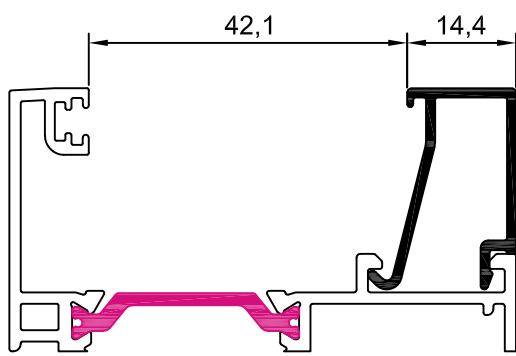

10003 junquillo 14,4 mm

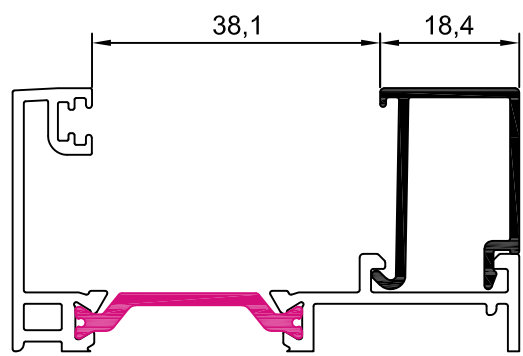

10004 junquillo 18,4 mm

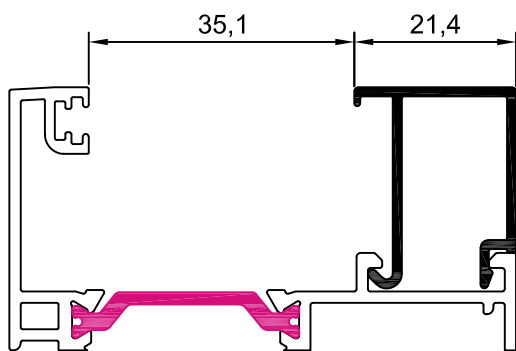

10005 junquillo 21,4 mm

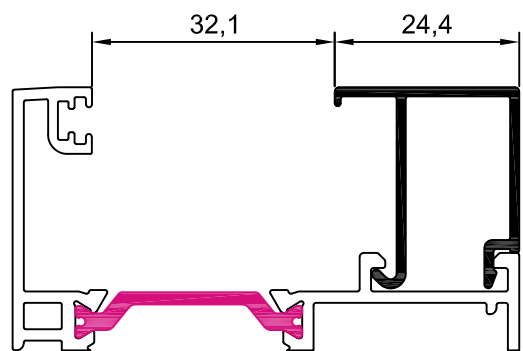

10006 junquillo 24,4 mm

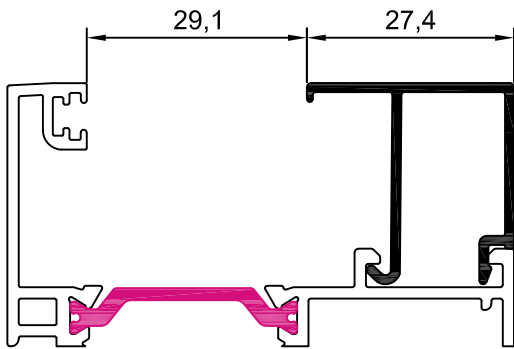

10007 junquillo 27,4 mm

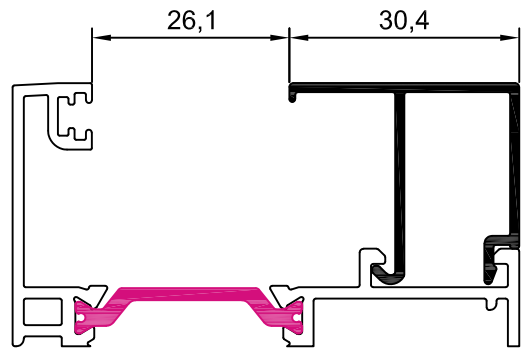

10008 junquillo 30,4 mm

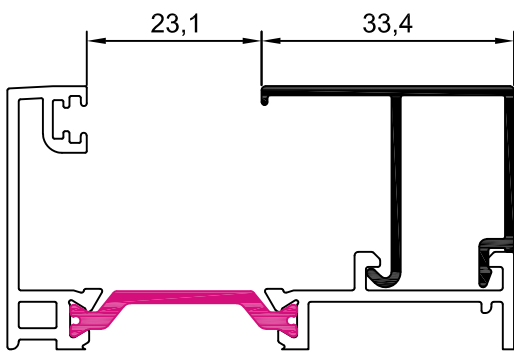



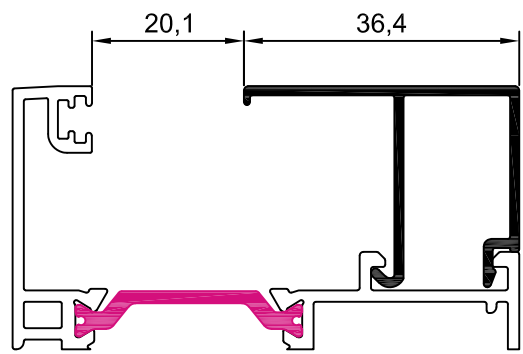



10009 junquillo 33,4 mm

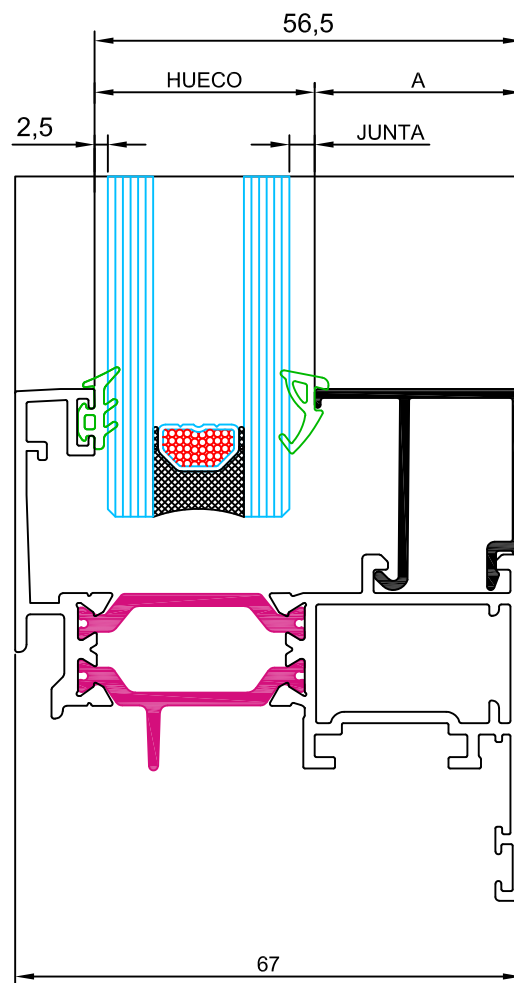

10010 junquillo 36,4 mm

hueco disponible para vidrio				
REFERENCIA	A	VIDRIO	JUNTA INTERIOR	HUECO
10010	36,4	12	6 mm	20,1
		14	4 mm	
10009	33,4	16	5 mm	23,1
		18	3 mm	
10008	30,4	20	4 mm	26,1
10007	27,4	22	5 mm	29,1
		24	3 mm	
10006	24,4	26	4 mm	32,1
10005	21,4	28	5 mm	35,1
		30	3 mm	
10004	18,4	32	4 mm	38,1
10003	14,4	34	6 mm	42,1
		36	4 mm	
10002	11,4	38	5 mm	45,1
		40	3 mm	
10001	8,4	42	4 mm	48,1



				
P2155	P2021	P1987	P805	P1849
2,5 mm	2,5 a 3,5 mm	3,5 a 4,5 mm	4,5 a 5,5 mm	6 a 8 mm

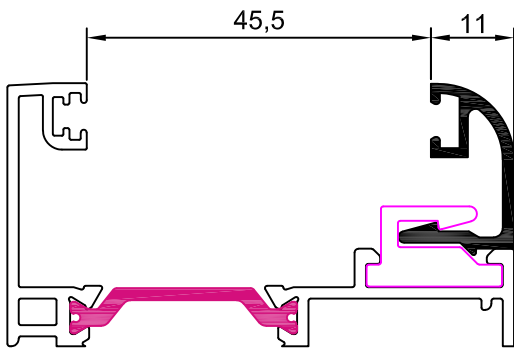

12001 junquillo 11 mm

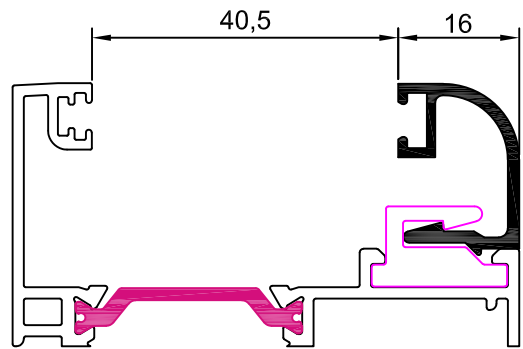

12002 junquillo 16 mm

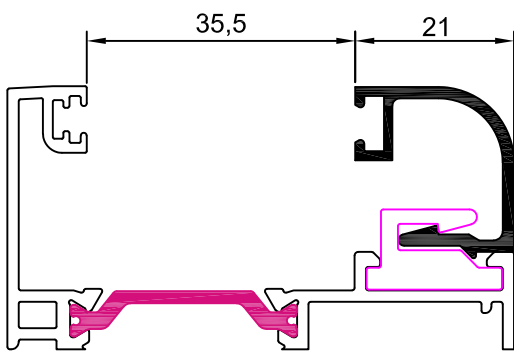

12003 junquillo 21 mm

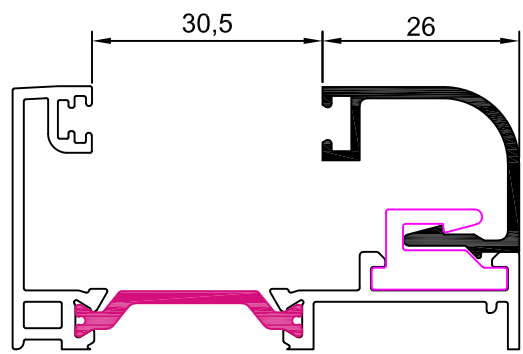

12004 junquillo 26 mm

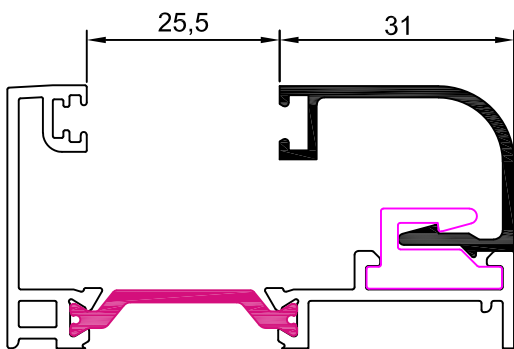

12005 junquillo 31 mm

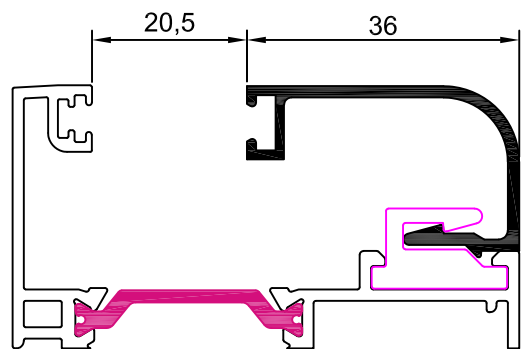

12006 junquillo 36 mm



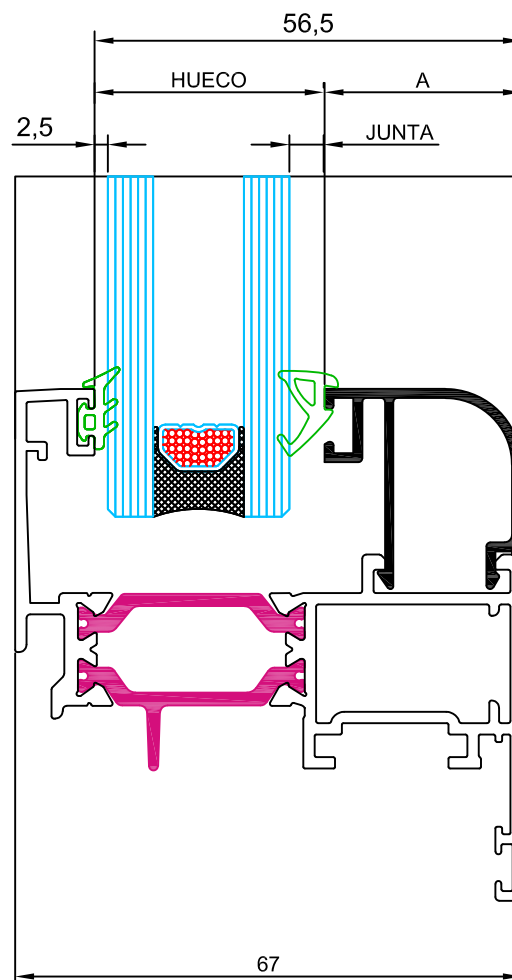







hueco disponible para vidrio				
REFERENCIA	A	VIDRIO	JUNTA INTERIOR	HUECO
11006	36	14	4	20,5
12006				
11005	31	16	7	25,5
12005		18	5	
		20	3	
11004	26	22	6	30,5
12004		24	4	
11003	21	26	7	35,5
12003		28	5	
		30	3	
11002	16	32	6	40,5
12002		34	4	
11001	11	36	7	45,5
12001		38	5	
		40	3	

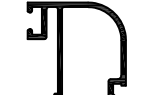

P2155	P2021	P1987	P805	P1849
2,5 mm	2,5 a 3,5 mm	3,5 a 4,5 mm	4,5 a 5,5 mm	6 a 8 mm

Notas:

- Con el uso de estos junquillos debe disminuir la dimensión del vidrio 4 mm en ancho y alto.
- El uso de junquillos de grapa debe combinarse con su correspondiente junquillo en clip para garantizar un acristalamiento seguro. El uso de solo junquillo de grapa no es recomendable ya que estos pueden saltar a partir de cierta presión de viento.

secciones junquillos curvos		dimensión junquillo
junquillo curvo grapa A	junquillo curvo clipado B	
 11006	 12006	36 mm
 11005	 12005	31 mm
 11004	 12004	26 mm
 11003	 12003	21 mm
 11002	 12002	16 mm
 11001	 12001	11 mm

solución 1
junquillo grapa

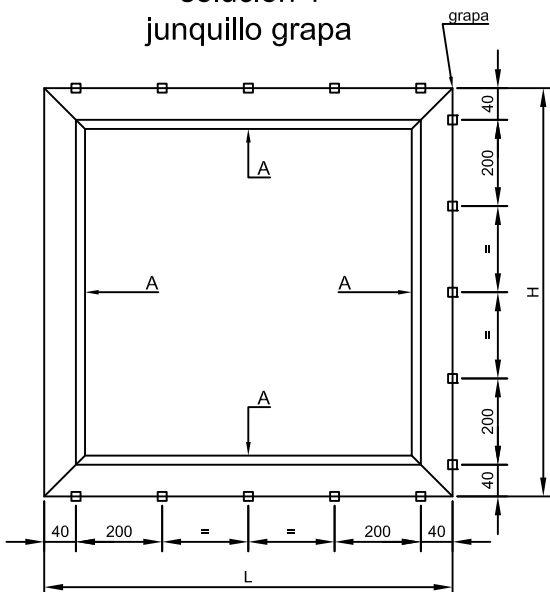

solución 2
junquillo mixto

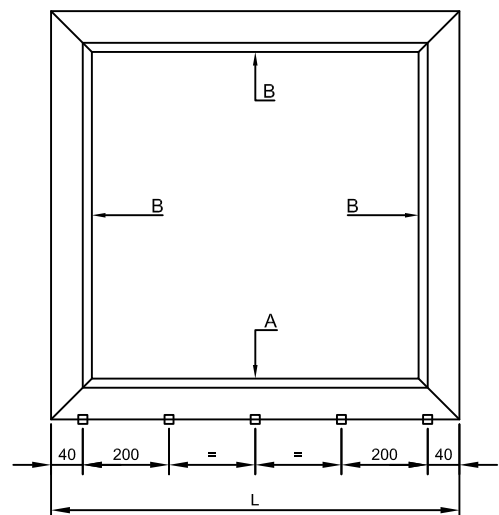

SITUACIÓN DE LOS CALZOS DE ACRISTALAMIENTO SEGÚN APERTURA

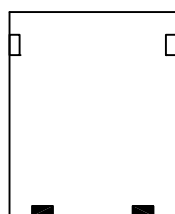

BASTIDOR
FIJO

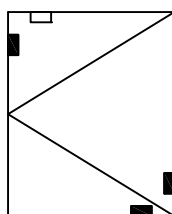

BASTIDOR
PRACTICABLE

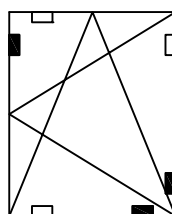

BASTIDOR
OSCILOBATIENTE

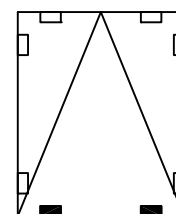

BASTIDOR
ABATIBLE

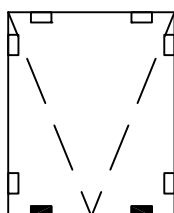

BASTIDOR
PROYECTANTE

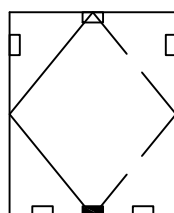

BASTIDOR
PIVOTANTE EJE
VERTICAL

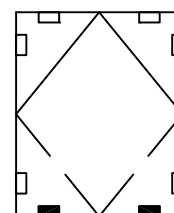

BASTIDOR
PIVOTANTE EJE
HORIZONTAL

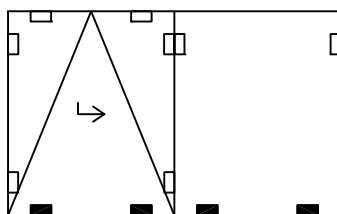

BASTIDOR
OSCILO PARALELA

Nomenclaturas de los calzos

- Calzo de apoyo
- Calzo de colocación

Notas:

- Los calzos deben colocarse según los croquis arriba indicados.
- La distancia entre el eje del calzo y el borde del vidrio será de $L/10$, siendo L la longitud del lado donde se emplazan.

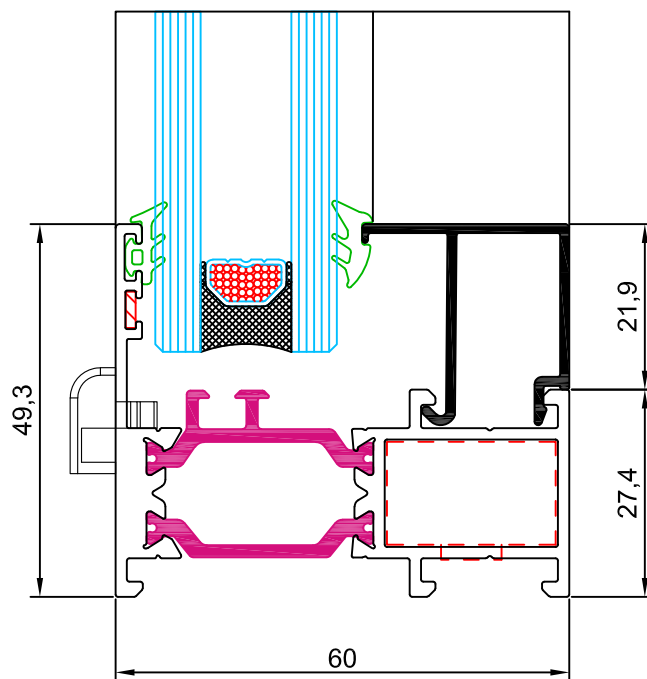
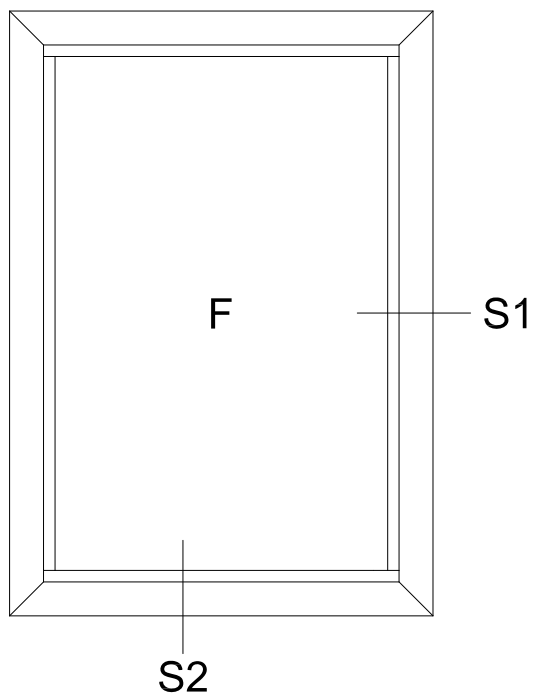

sección 2

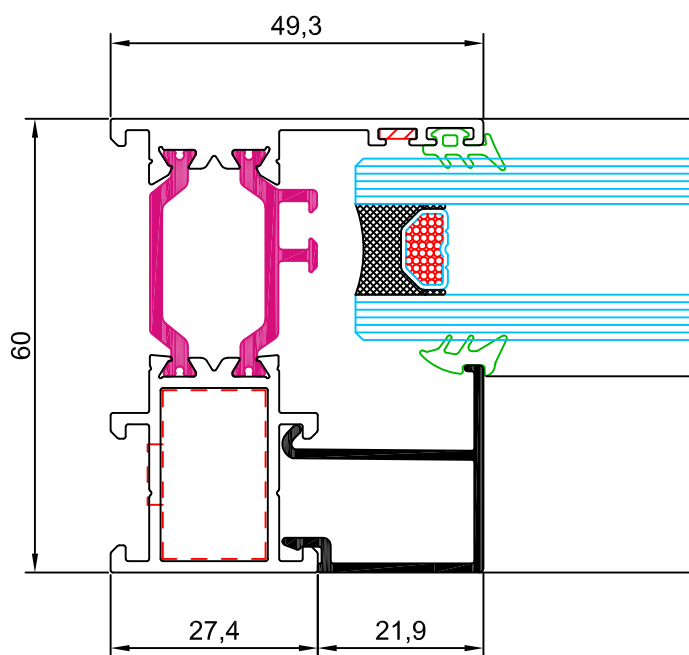

sección 1

aluminio

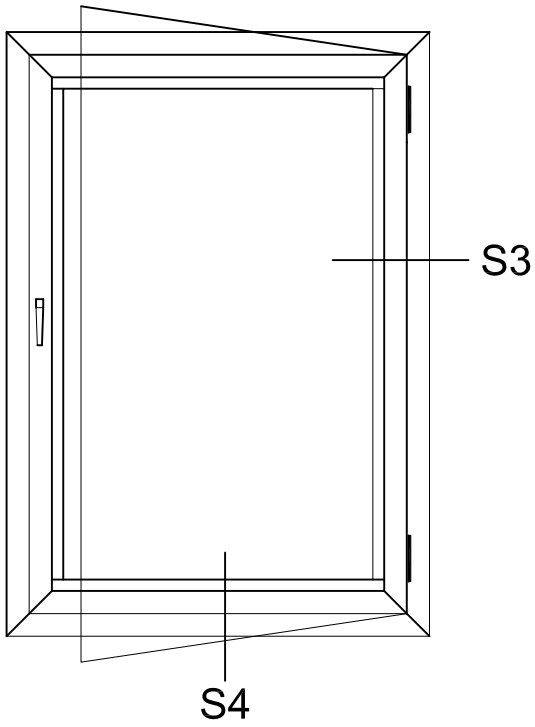

sección 4

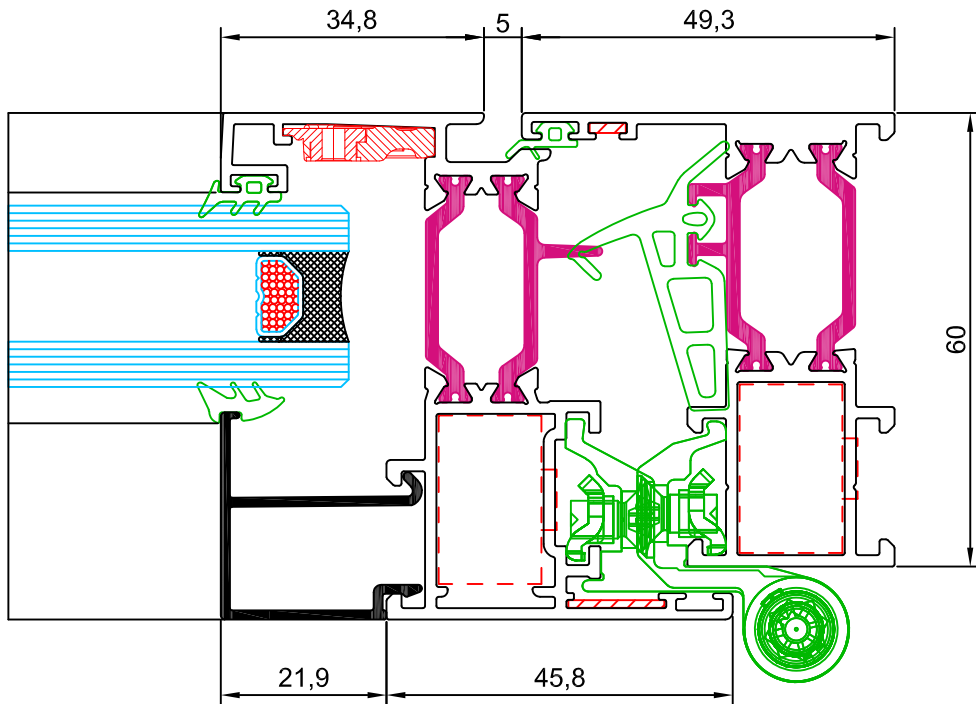
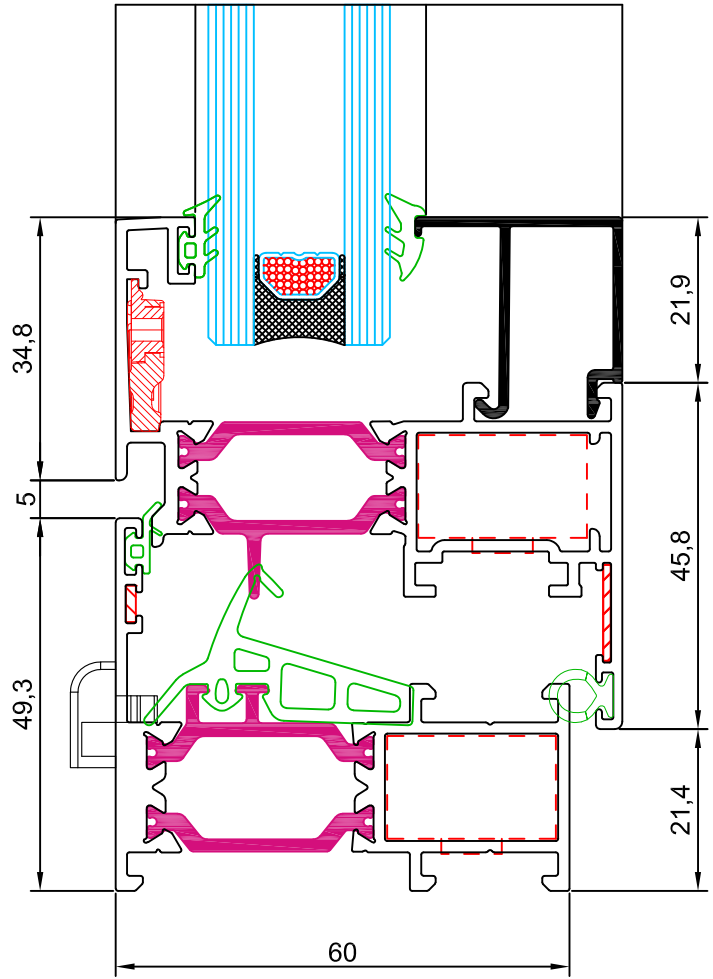

sección 3

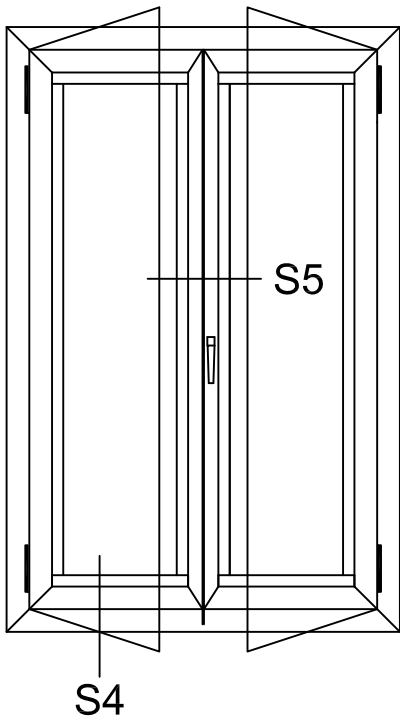

sección 4

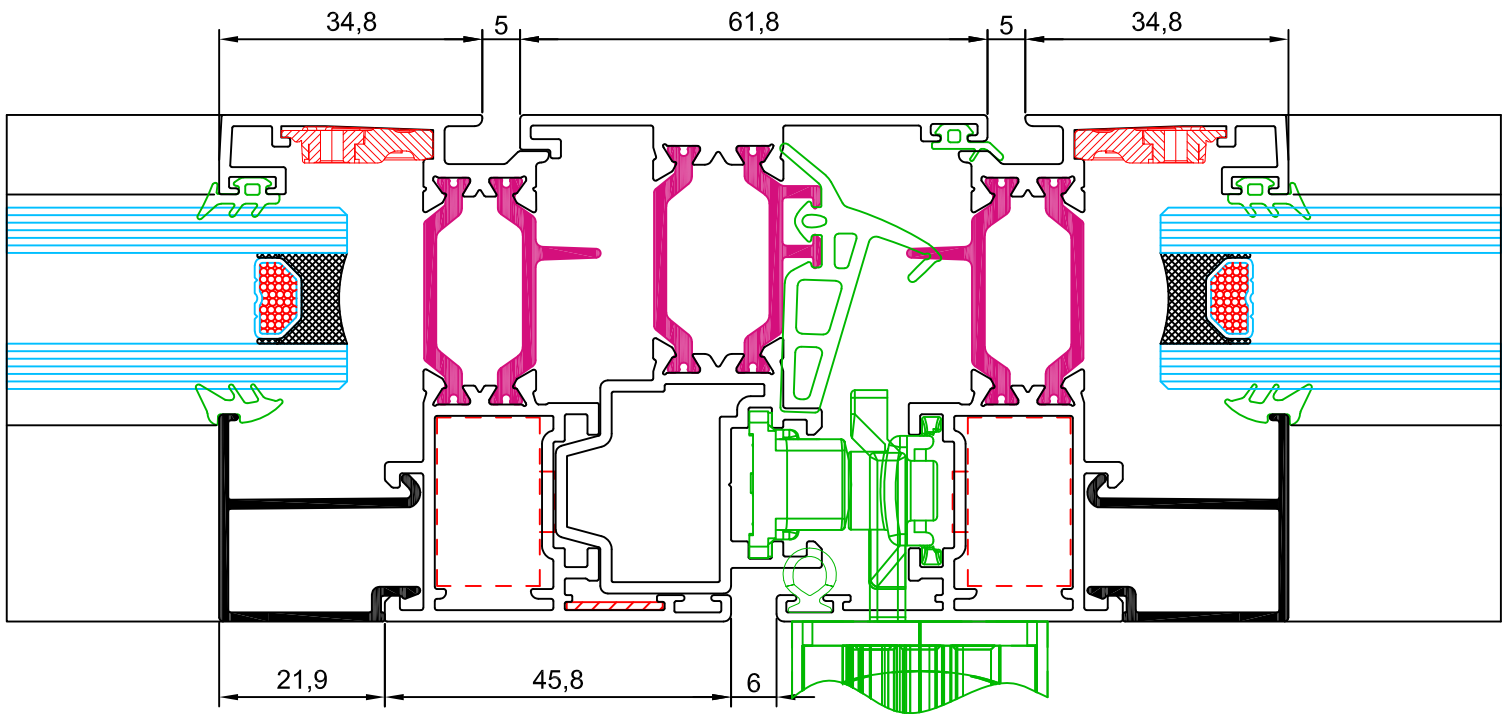
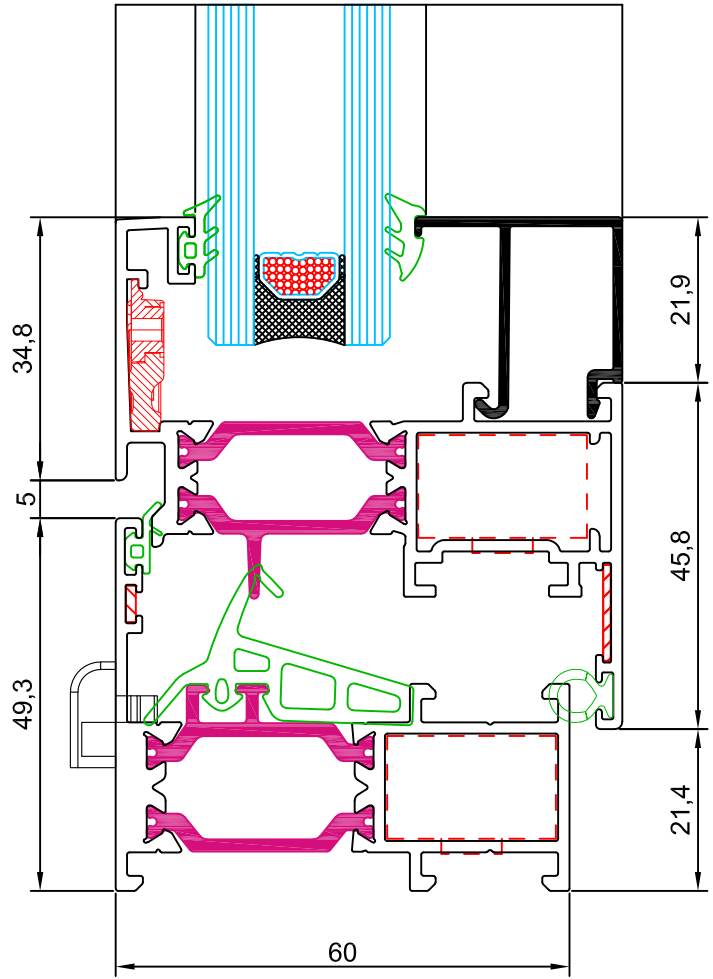

sección 5

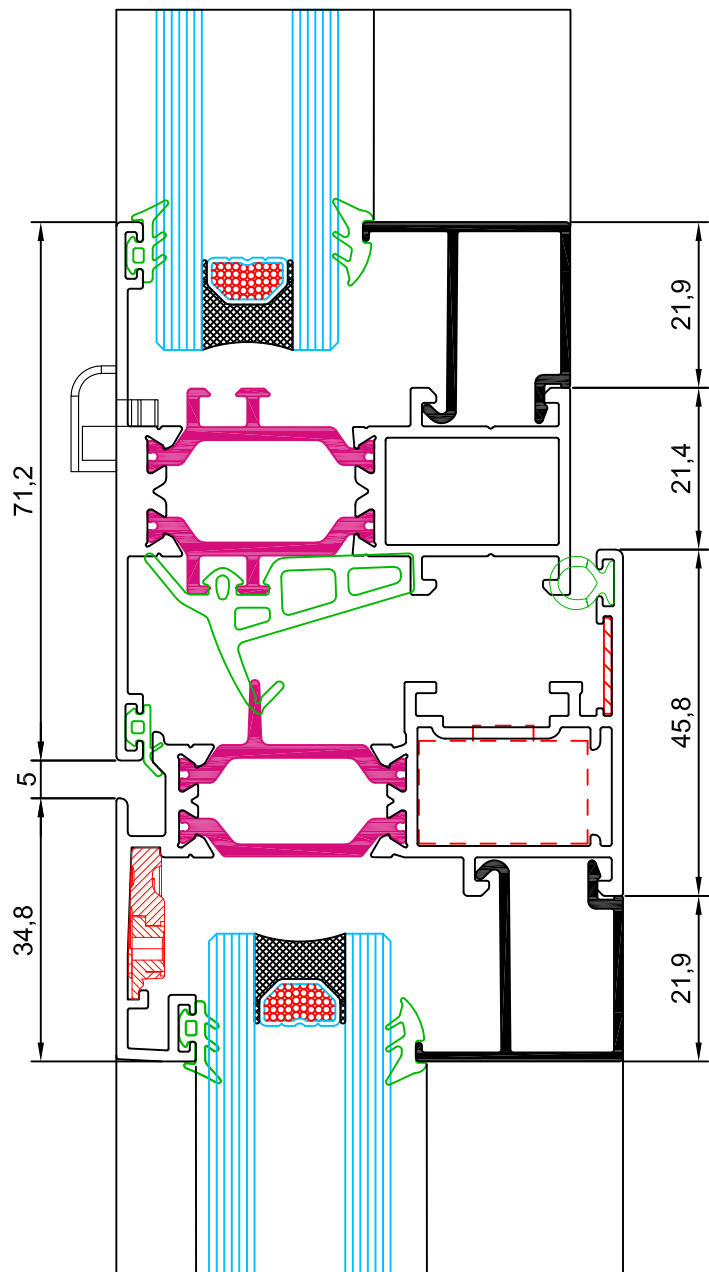
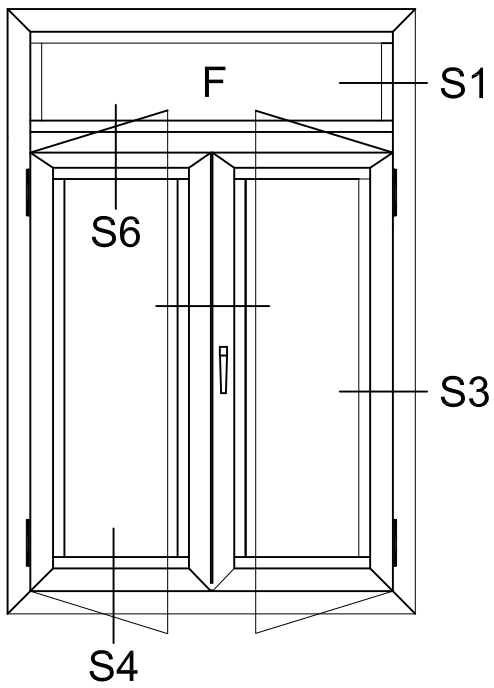

sección 6

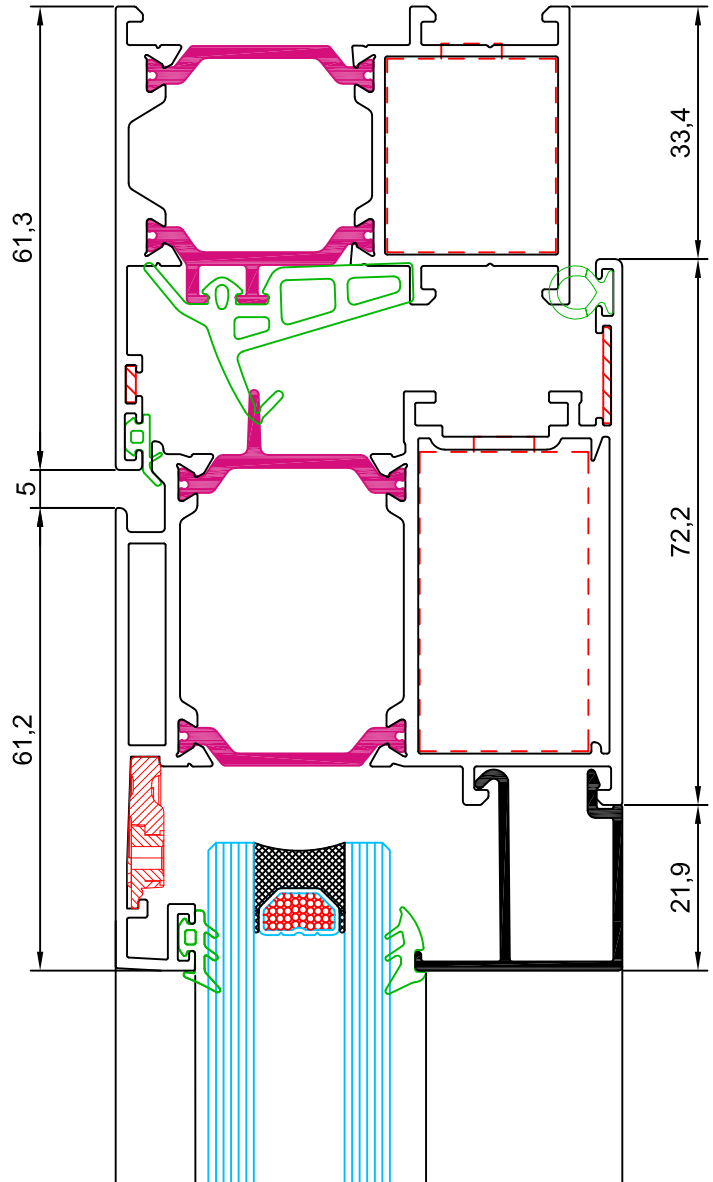
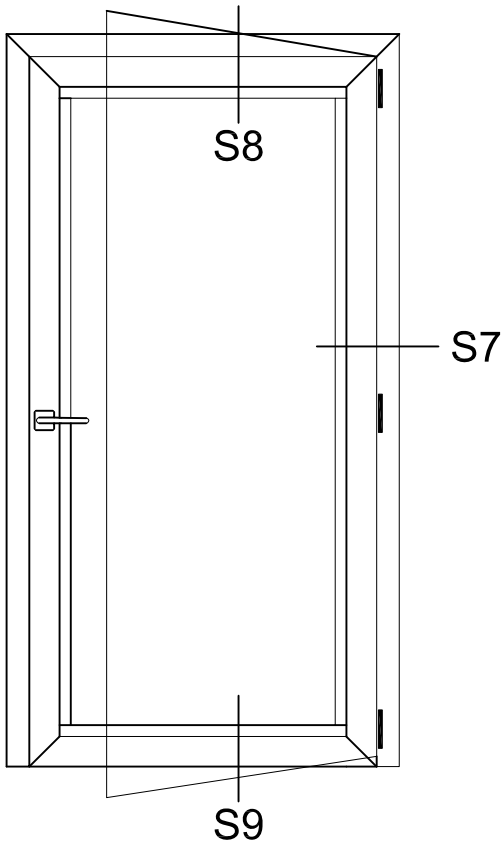

sección 8

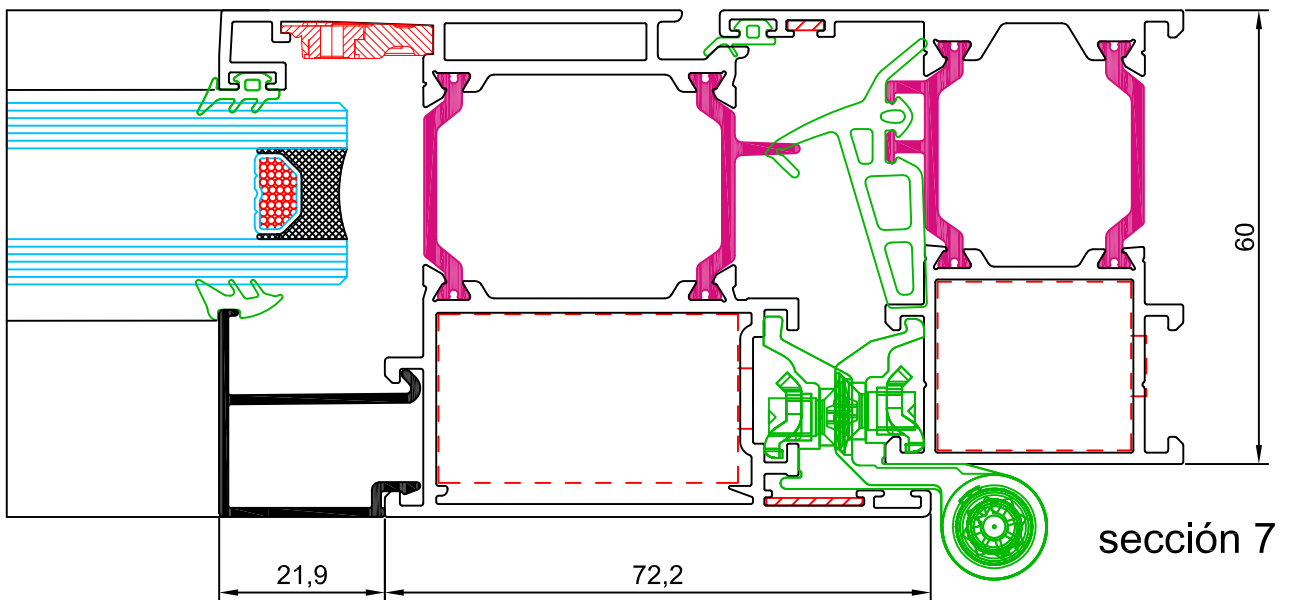

sección 7

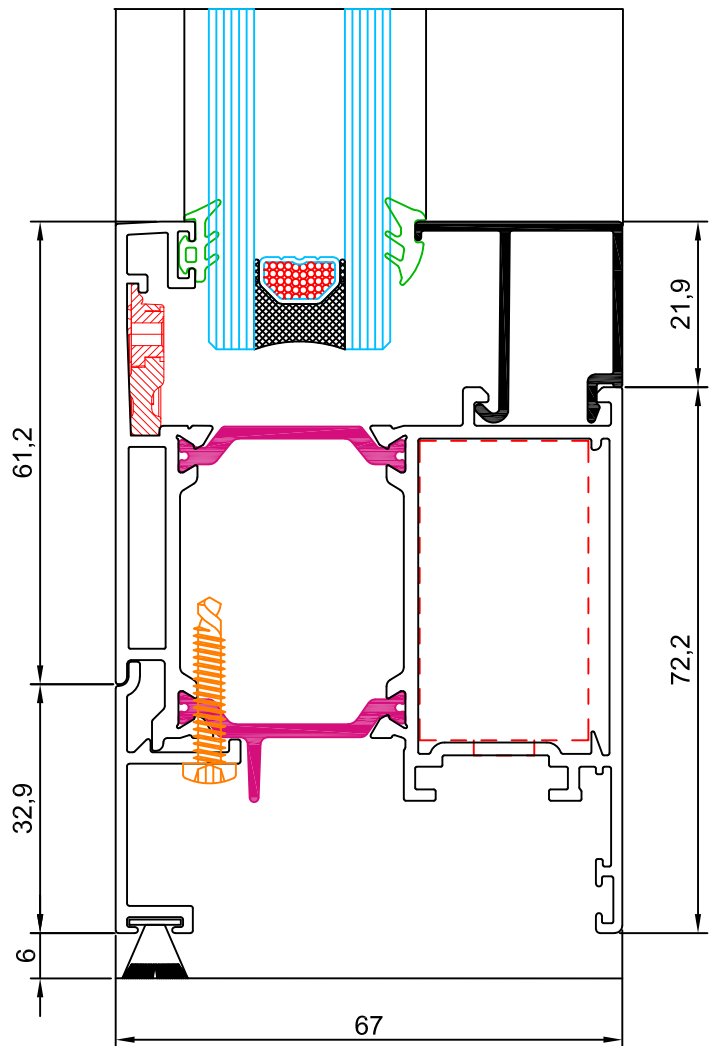
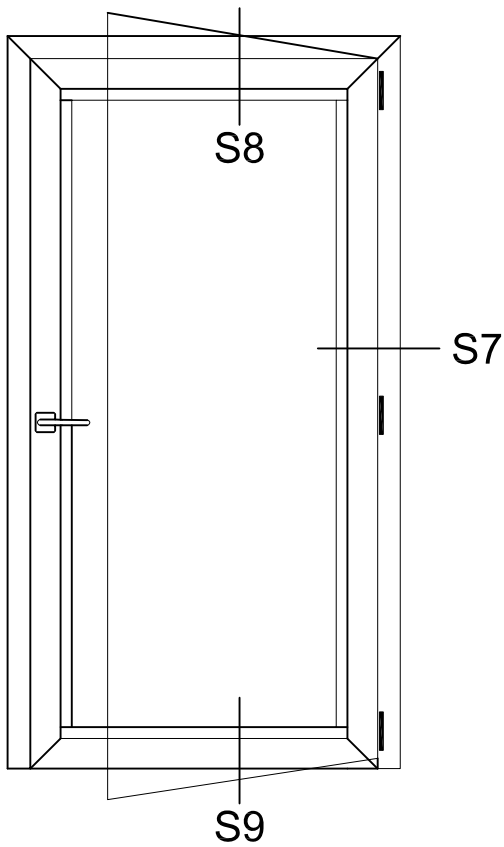

sección 9

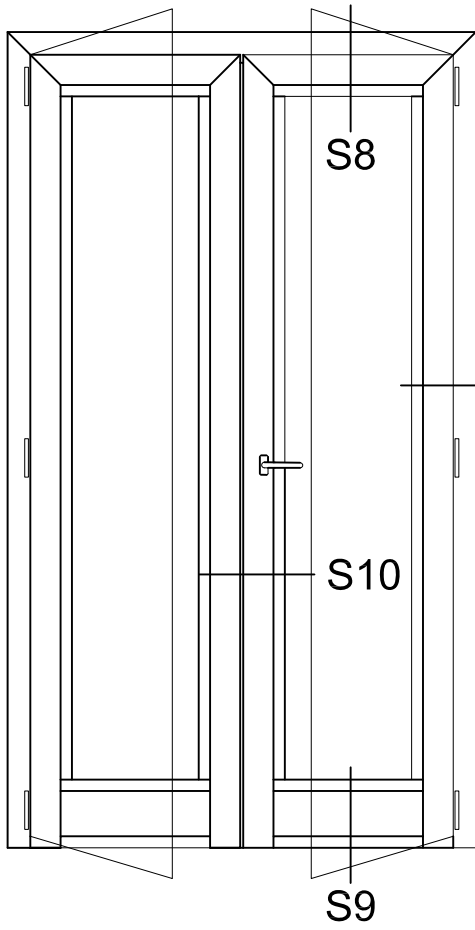

S7

61,2

5

61,8

5

61,2

6

72,2

21,9

sección 10

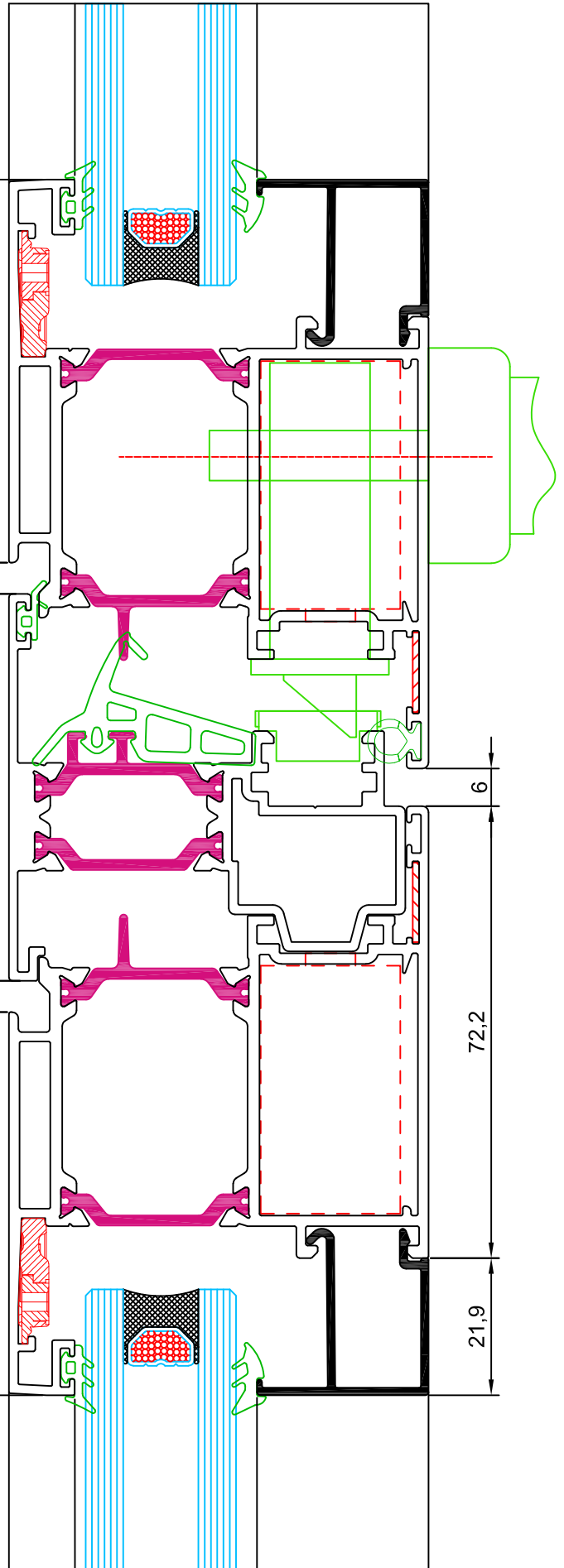

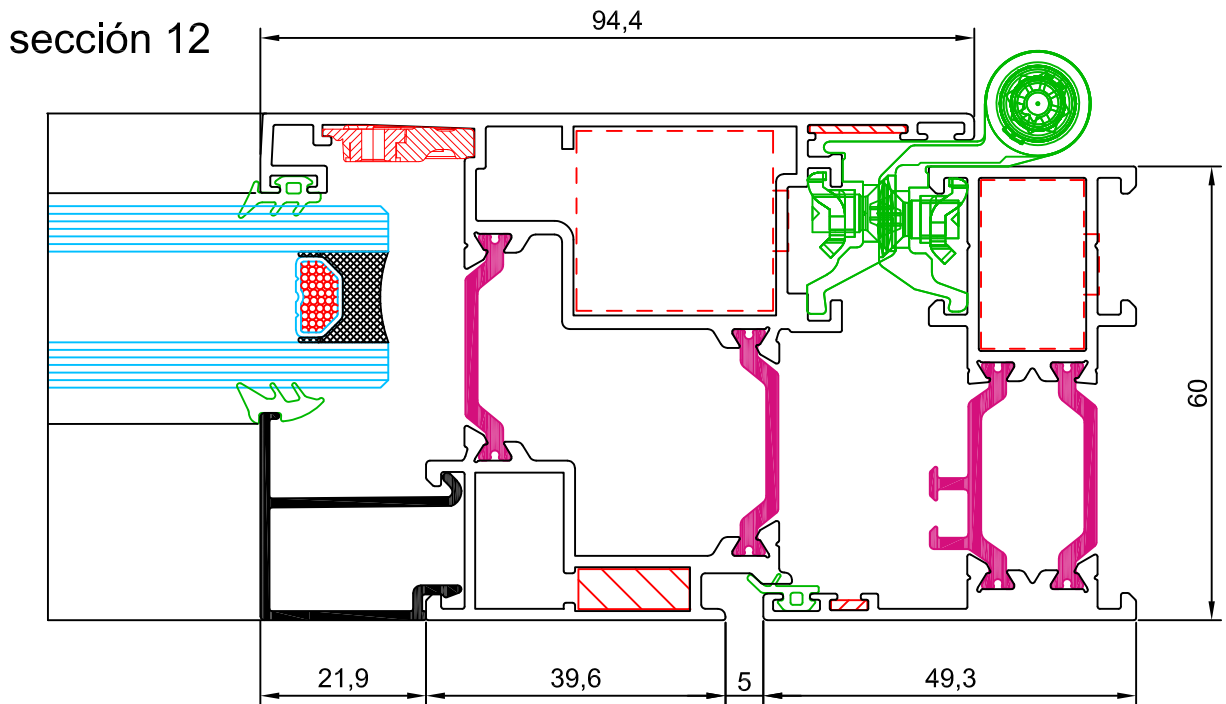
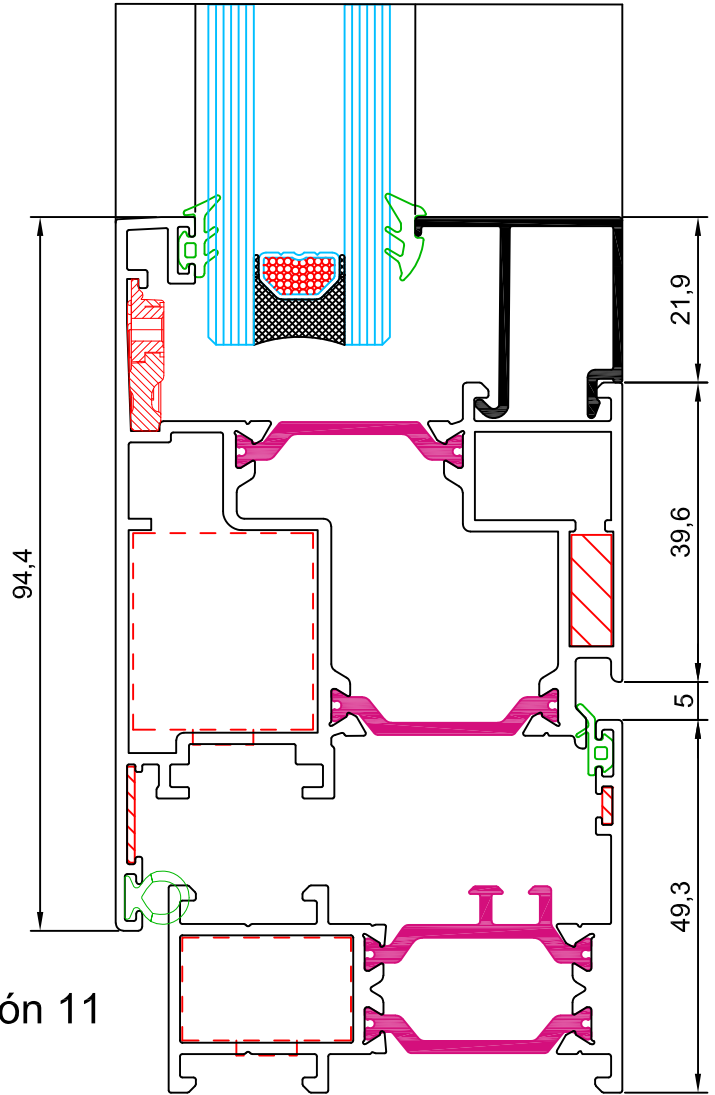
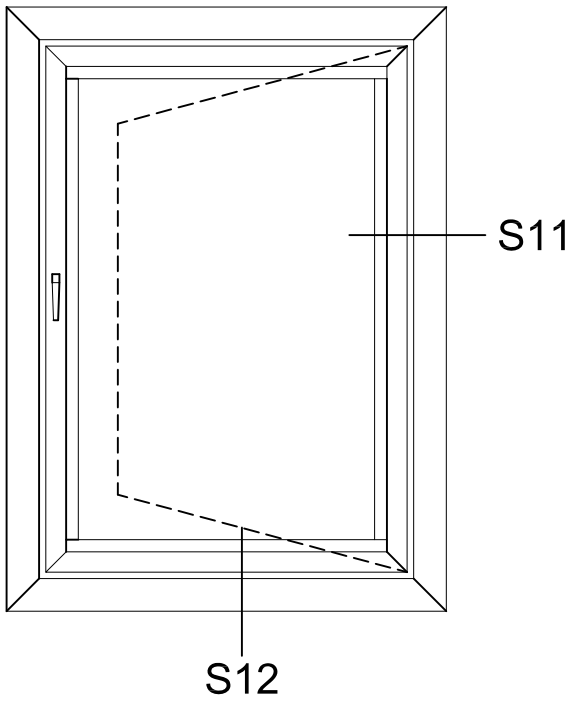

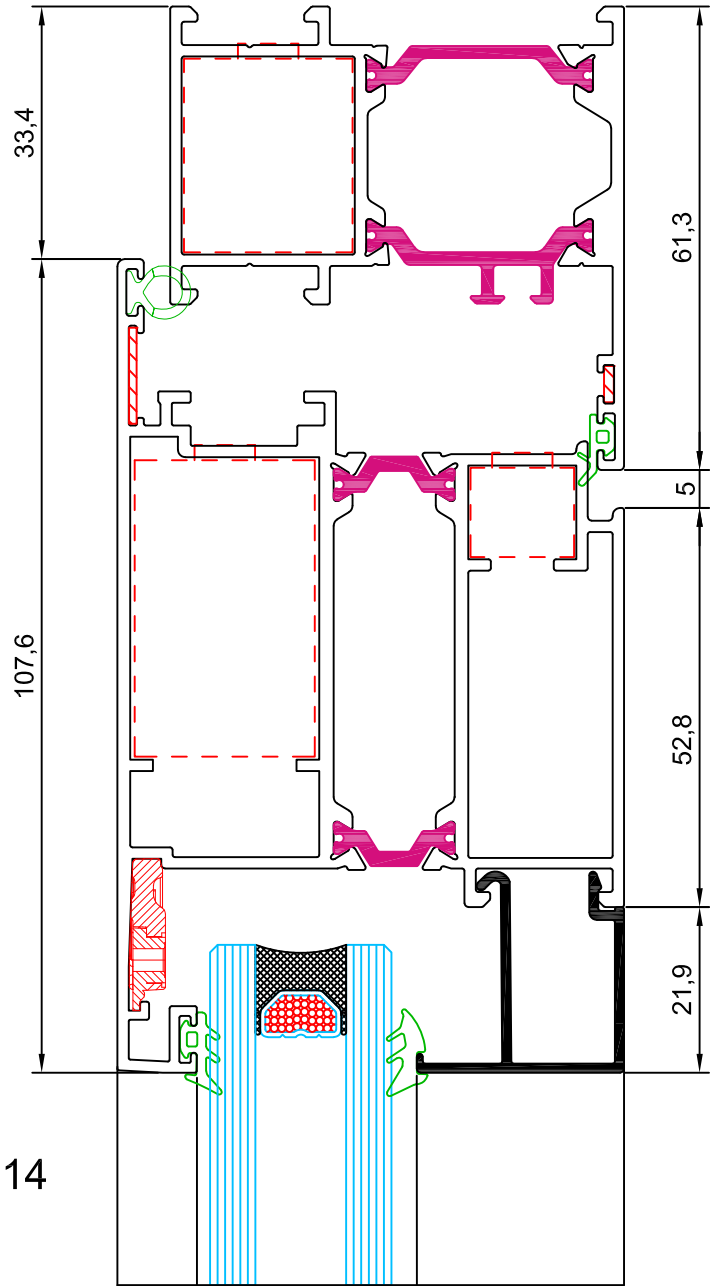
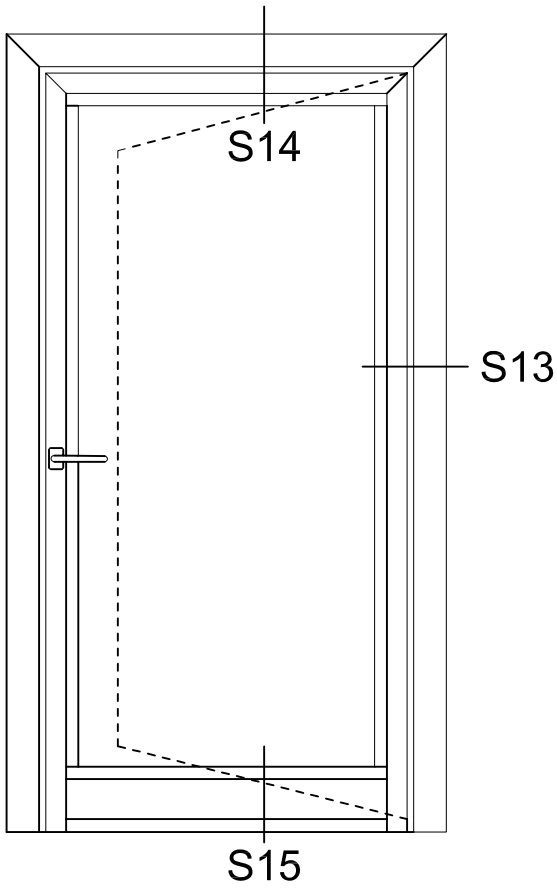

sección 14

sección 13

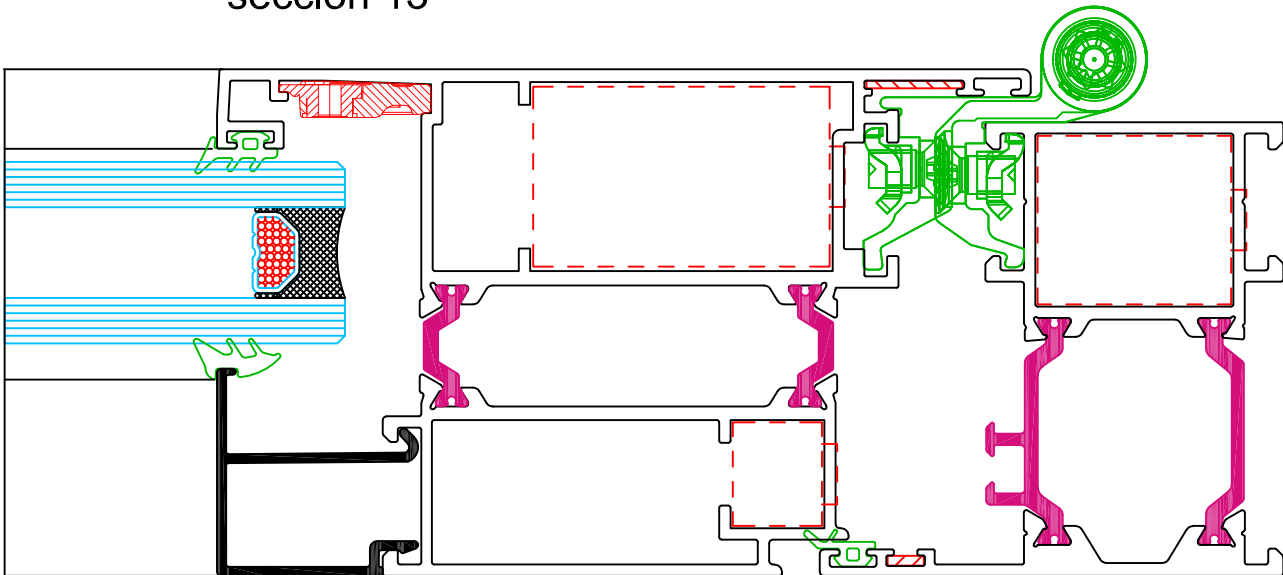

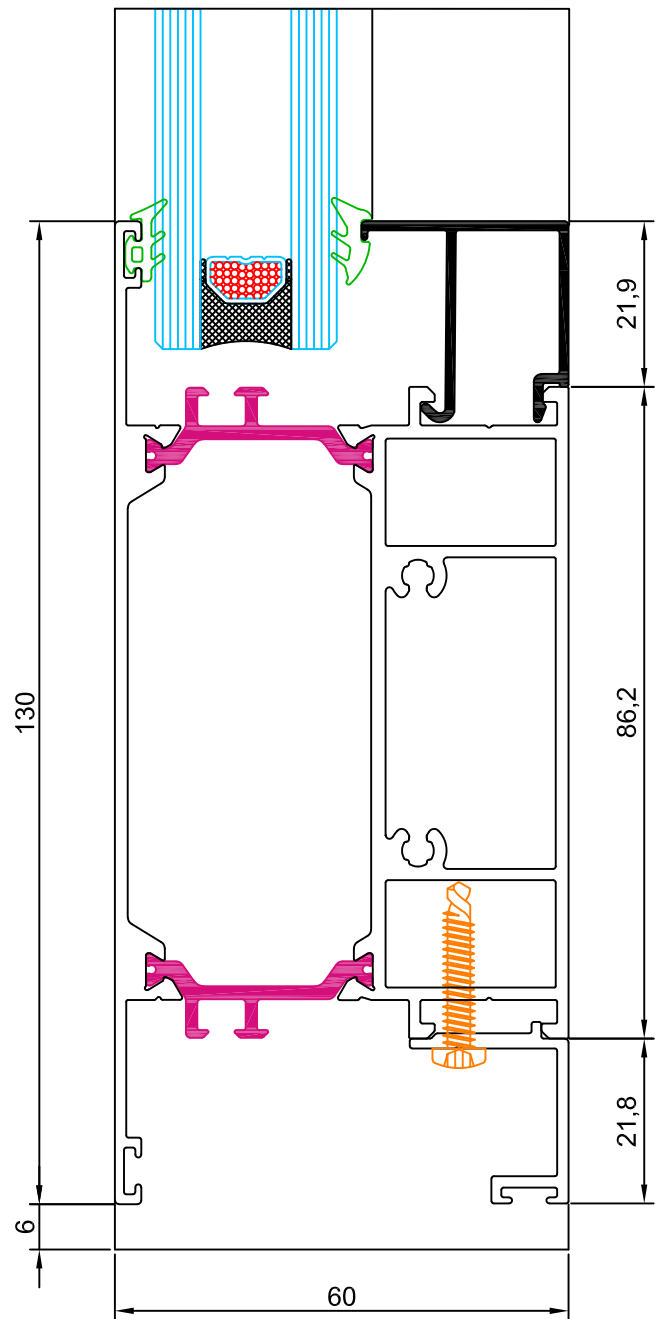
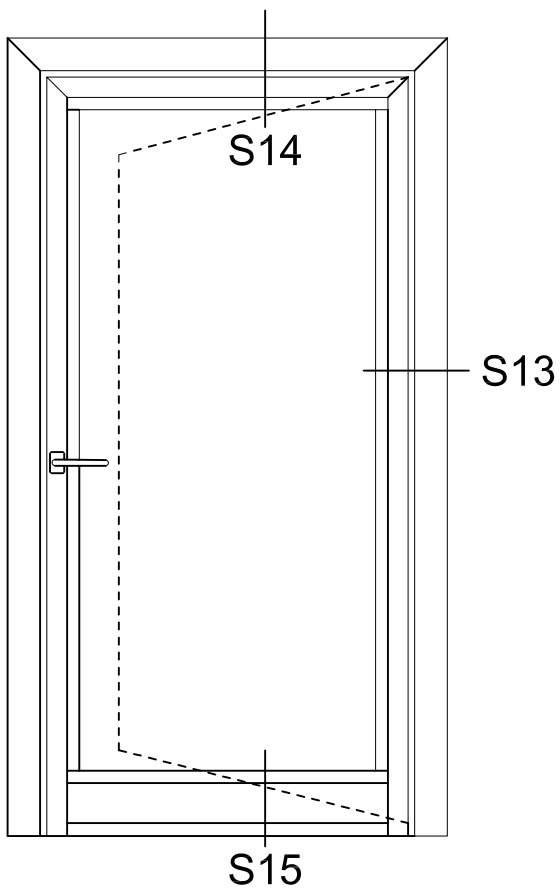

sección 15

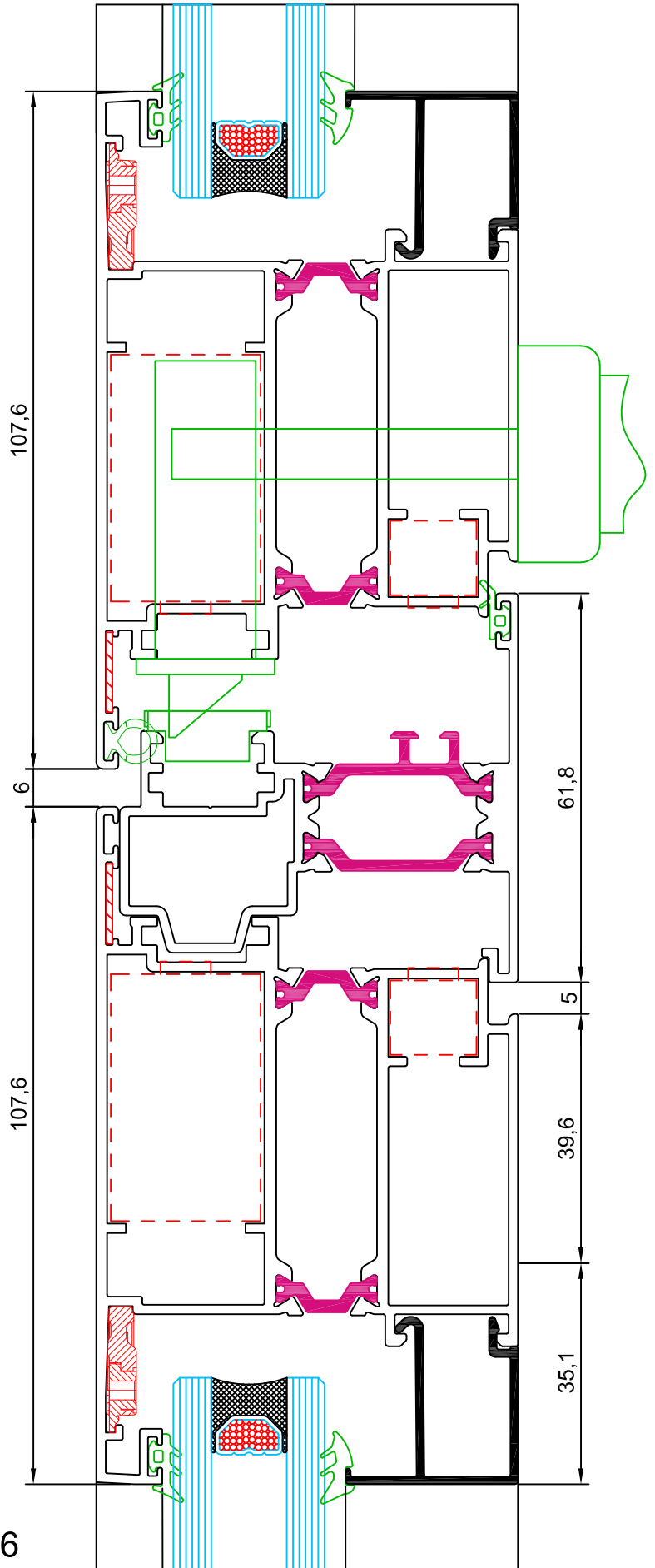
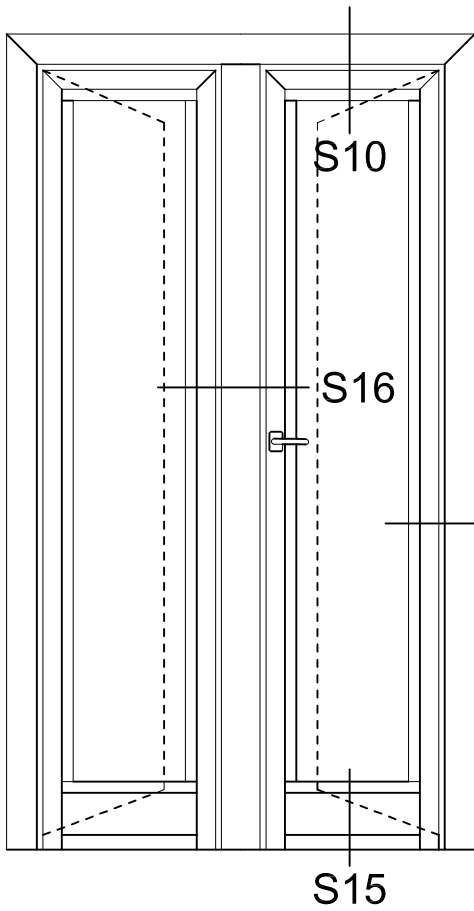

sección 16

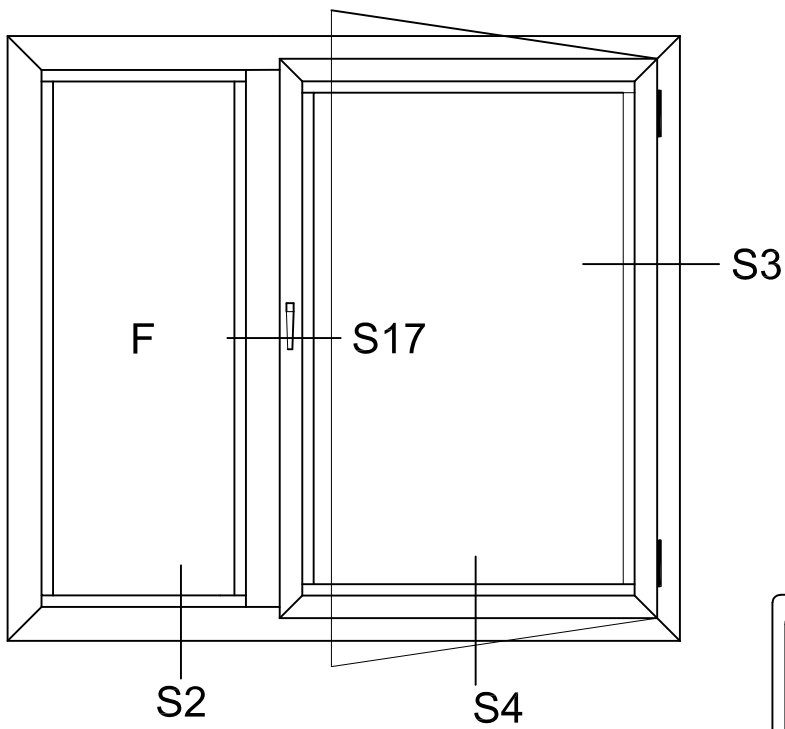

sección 17

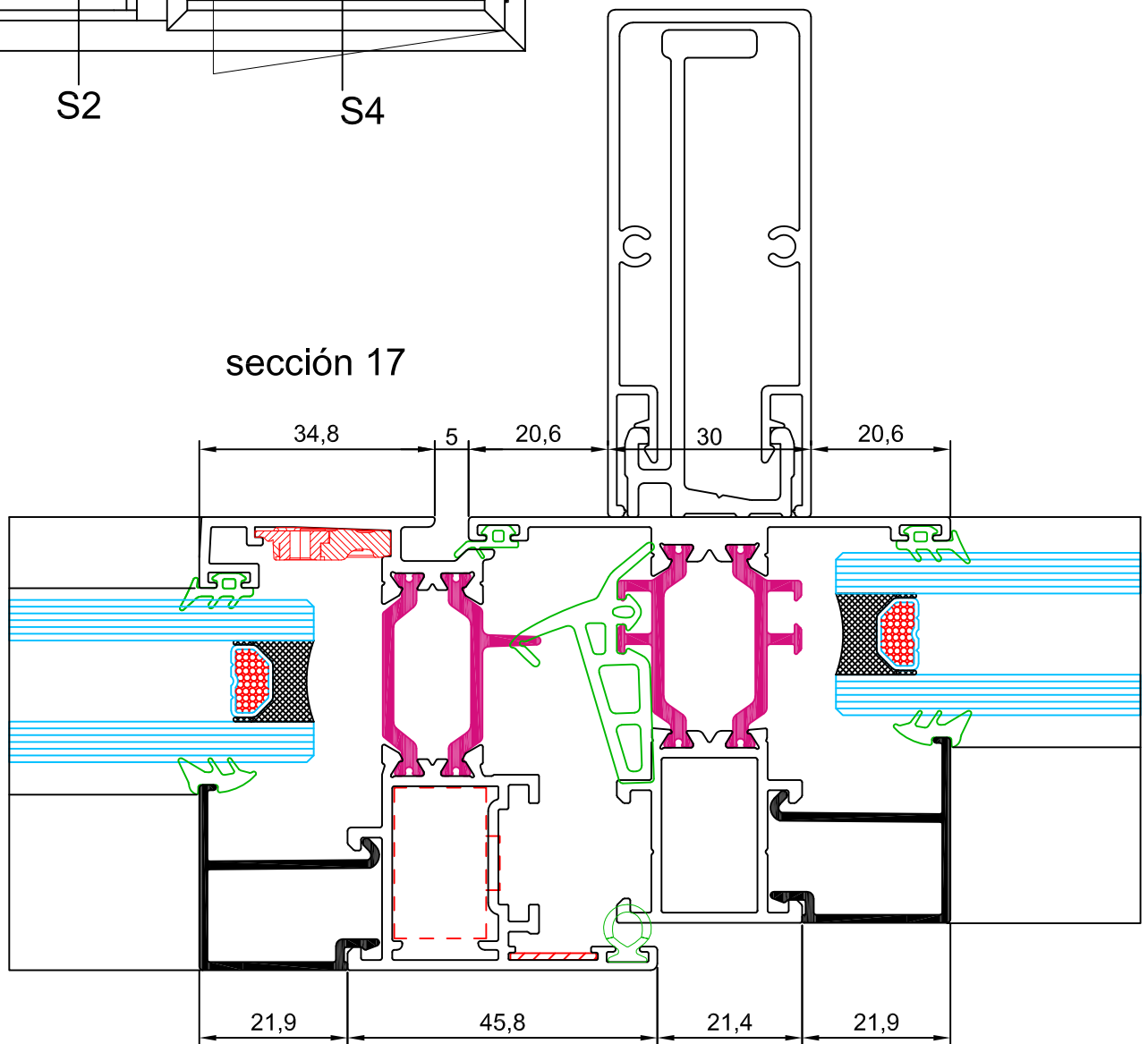

Distribuidores en España

Aluminios Abril, SA

Central
Avenida de Soria, 8
47012 Valladolid
oficinas@aluminiosabril.com
Teléfono 983 208 833
Fax 983 394 564

Brunet Mas, SL

Central
Carrer Gremi de Forners, 22
Polígono Industrial Son Castelló
70009 Palma de Mallorca
administracion@brunet.com
Teléfono 971 432 346
Fax 971 296 918

Rominio Servicios y Suministros, SLU

Central
C/ Albatros, 21
Polígono Industrial La Estación
28320 Pinto
Madrid
rominio@rominio.es
Teléfono 91 691 30 81
Fax 91 691 43 12

Delegación Ciudad Real
C/ Socuellamos, 11
Polígono Industrial Larache
13005 Ciudad Real
almacenciudadreal@rominio.es
Teléfono 926 214 548
Fax 926 213 731

Distribuidores en España

Sistemas en Aluminio del Mediterraneo, SL

Central
C/ Bahía Blanca, 9
Polígono Industrial San Luís
29006 Málaga
malaga@samm.es / www.samm.es
Teléfono 952 040 659
Fax 952 326 589

Delegación Sevilla
C/ La Red Sur, 43
Polígono Industrial La Red Sur
41500 Alcalá de Guadaira
Sevilla
sevilla@samm.es / www.samm.es
Teléfono 955 330 066
Fax 955 331 999

Hierros Játiva, SL

Central
Carretera La Granja, km 1
Polígono Industrial Canyoles
46800 Xátiva
administracion@hierrosjativa.com
Teléfono 96 227 08 00
Fax 96 227 41 63

Delegación Crevillente
C/ Catral, S/N
Polígono Industrial I-8
03330 Crevillente
Alicante
crevillente@hierrosjativa.com
Teléfono 96 540 45 61
Fax 96 540 46 45

Distribuidores en España

Aluminios del Baix, SL

C/ Agricultura, 27
08840 Viladecans
Barcelona
alubaix@alubaix.com
Teléfono 936 377 512
Fax 936 590 765

Distribuidores en Portugal

RCN Innovation in Aluminium Systems

Rua Vale do Salgueiró
ZI EN1 Norte
3750-753 Travassô - Agueda
comercial@rcn-aluminium.com
www.rcn-aluminium.com
Teléfono (351) 967 319 856

Centros de producción

Madrid

Carretera N-IV, km 32,4
28350 Ciempozuelos
Madrid
Teléfono 91 895 58 00
Fax 91 895 61 02
alueuropa@alueuropa.com
www.alueuropa.com

Logroño

Polígono Industrial Sequero
Parcelas 169-172
26151 Arrubal
La Rioja

Segovia

Carretera de Ávila, s/n
Polígono Industrial Llanos de San Pedro
40400 El Espinar
Segovia

Sevilla

Carretera Madrid - Cádiz, km 552,6
41700 Dos Hermanas
Sevilla

Q67

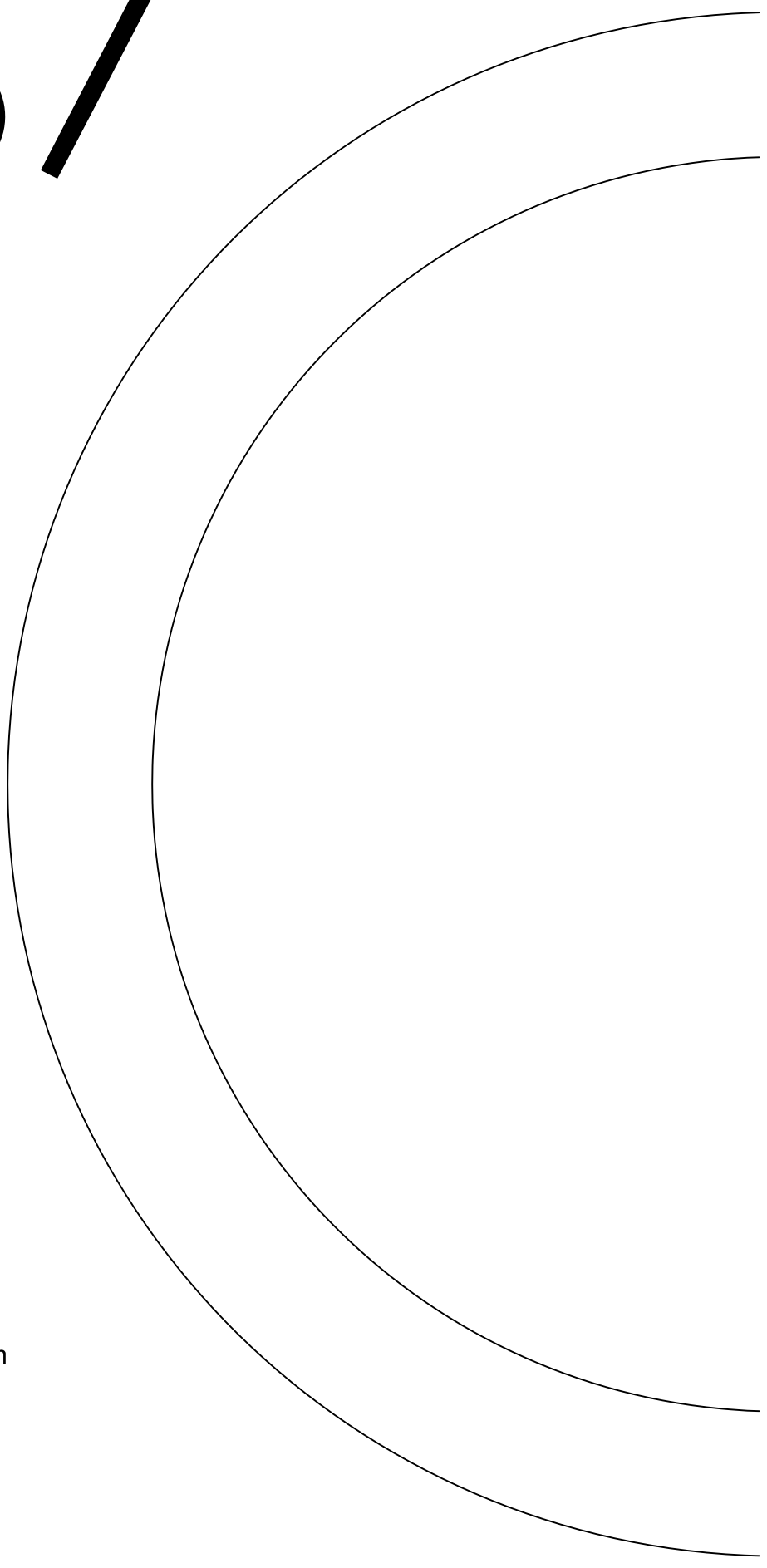

www.qsystemsaluminio.com

e-mail: info@qsystemsaluminio.com