

catálogo de sistema

Q77C16

SISTEMA BATIENTE DE CÁMARA 16 CON  
ROTURA DE PUENTE TÉRMICO

rotura de puente térmico mediante varillas de poliamida PA 6.6 GF 25 de 24 mm

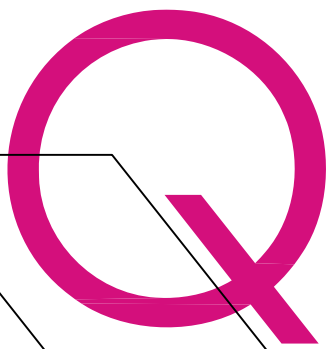

systems®

aluminio



## INDICE

1\_ Características técnicas de la serie

2\_ Accesorios y juntas

3\_ Relación de perfiles

4\_ Perfiles

5\_ Tabla de acristalamiento

6\_ Nudos

7\_ Mecanizaciones

8\_ Hojas de corte

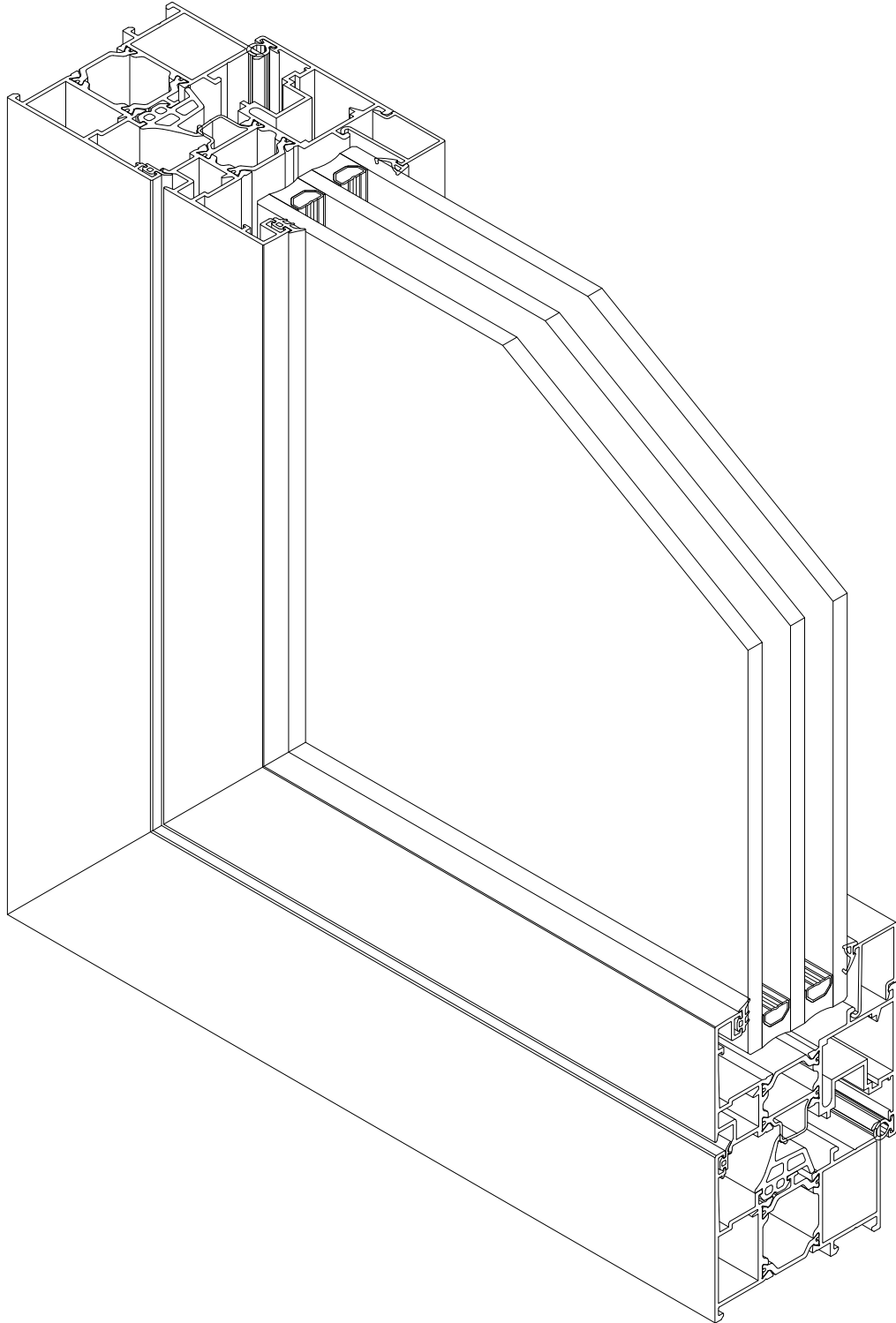

## Sistema Q77C16

Sistema batiente canal 16 con RPT de 70 mm.

### Características del sistema

Sistema batiente canal 16 con rotura térmica y de alto rendimiento térmico y acústico.

El sistema Q77C16 permite la ejecución de acabado en línea recta.

El sistema Q77C16 permite la aplicación de doble o triple acristalamiento de alto rendimiento con el fin de cumplir con los requisitos de aislamiento térmico y acústico.

### Perfiles de aluminio

Perfiles de aluminio extruidos en aleación 6063 según UNE 38337 o aleación 6060 según UNE 38350 y tratamiento T5.

Rotura térmica obtenida mediante la inserción de varillas de poliamida 6.6 de 24 mm, reforzada con un 25% de fibra de vidrio de TECHNOFORM.

Espesor medio de perfiles de aluminio de 1,5 mm para ventanas y de 1,7 mm para puertas.

### Marcos

Marcos con sección de 70 mm con triple cámara.

Marcos ensamblados con doble escuadra de fundición y de alineamiento en inox para la correcta unión de los ingletes.

Acristalamiento de vidrio doble o triple de 22 a 52 mm.

### Hojas

Hojas con sección de 77 mm con triple cámara.

Hojas en línea recta.

Hojas ensambladas con doble escuadra de fundición y de alineamiento en inox para la correcta unión de los ingletes.

Perfil inversor recto.

Acristalamiento de vidrio doble o triple de 22 a 52 mm.

### Dimensiones y aperturas

Dimensión de hoja mínima y máxima: 350 mm - 1500 mm (L); 400 mm - 2700 mm (H).

Posibilidades de apertura: fija, 1 o 2 hojas al interior o exterior, oscilo batiente, abatible, oscilo paralelo y puerta.

Integridad de estanqueidad asegurada a través de triple junta en EPDM.

### Clasificaciones

Sistema certificado por APPLUS laboratorio notificado nº 0370 para pruebas de ensayo inicial de tipo (ITT) según los requisitos definidos en la norma UNE-EN 14351-1:2006+A2:2017, "Ventanas y puertas. Norma de producto, características de prestación".

Categorías alcanzadas por el sistema Q77C16 en tipología de ventana oscilo batiente de dos hojas de 1230 x 1480 mm:

1. permeabilidad al aire: CLASE 4 (según UNE-EN 12207:2017)
2. estanqueidad al agua: CLASE E1200 (según UNE-EN 12208:2000)
3. resistencia al viento: CLASE C5 (según UNE-EN 12210:2017)

Coefficiente de transmisión térmica  $U_w$  desde 1,0 W/m<sup>2</sup>K según norma UNE-EN ISO 10077-2:2017

- consultar tipología, dimensión y vidrio

Zonas de cumplimiento del CTE :  $\alpha$  A B C D E

- en función de la transmitancia del vidrio

Atenuación acústica hasta  $R_w \leq 45$  dB

## VENTANAS PRACTICABLES QSYSTEMS Q77C16, con rotura de puente térmico

Unidad de ventana o balconera con dimensiones ..... x ..... mm (L x H) de 1 o 2 hojas de la serie Q77C16 de QSYSTEMS, con rotura de puente térmico mediante varillas aislantes de poliamida 6.6 de 24 mm, realizada con perfiles de aluminio extruido en aleación 6063 según norma UNE 38337 o aleación 6060 según norma UNE 38350 y tratamiento T5.

Aluminio acabado anodizado según la marca de calidad EURAS-EWAA, con un espesor mínimo de ..... (15- 20) micras, color ..... o aluminio acabado lacado según el sello de calidad QUALICOAT (espesor de la capa de pintura poliéster mínimo 60 micras) , color RAL ....

La ventana o balconera está compuesta por marcos tubulares de módulo 70 mm y hojas tubulares de módulo 77 mm, con cortes a inglete unidos con doble escuadra de fundición de 14 ó 40 mm, triple junta de EPDM y accesorios propios de la serie.

Clasificación de la carpintería: Permeabilidad al aire CLASE 4 ( según UNE-EN 12207:2017) , estanqueidad al agua CLASE E1250 ( según UNE-EN 12208:2000) y resistencia al viento CLASE C4 ( según UNE-EN 12210:2017) y coeficiente de transmisión térmica del marco  $U_f = 2,3 \text{ W/m}^2\text{K}$  con espumas o de  $U_f = 2,5 \text{ W/m}^2\text{K}$  sin espumas ( según EN ISO 10077-2:2012)

La apertura será ..... ( batiente, oscilo batiente, abatible, oscilo paralela o puerta) acristalada con doble vidrio aislante .... / .... / .... ( vidrio exterior/cámara/vidrio interior) con sello de calidad, colocado sobre calzos elásticos y aislado con juntas de EPDM tanto por el exterior como por el interior.

La capacidad de acristalamiento varia de 22 a 52 mm, realizándose la fijación de los cristales mediante la aplicación de junquillos interiores clipados rectos o curvos y juntas de EPDM.

La ventana/balconera estará colocada sobre premarco de aluminio anclado a la obra de fabrica, aislada con espuma de poliuretano y sellada al exterior con un cordón de silicona con sección mínima de 3x3 mm. Rematada con tapajuntas perimetral interior en perfil de aluminio con el mismo acabado que la ventana/balconera.

Todo ello según detalles de proyecto, totalmente acabada y rematada y con p.p. de medios auxiliares para la realización de la obra.

COEFICIENTE DE TRANSMITANCIA TÉRMICA

SOLUCIÓN MÁXIMA EFICIENCIA

$$U_f = 1,9 \text{ W/m}^2\text{K}$$

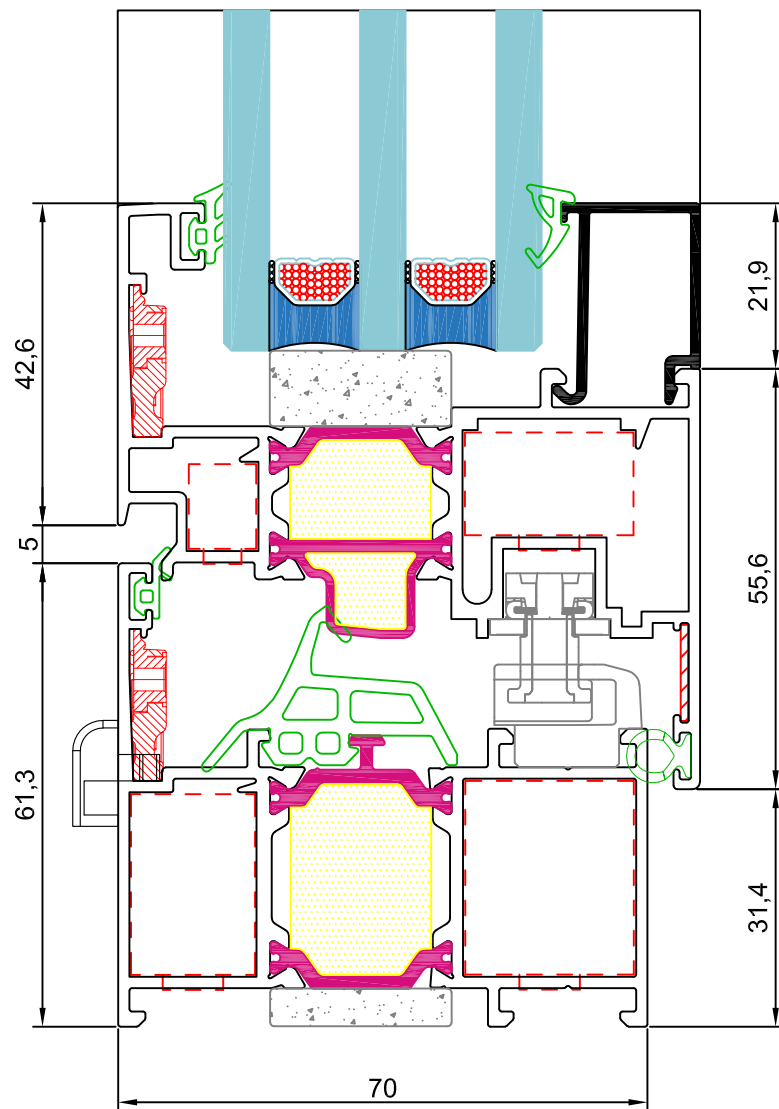

COEFICIENTES DE TRANSMISIÓN TÉRMICA  $U_w$  (W/m<sup>2</sup>K) SEGÚN EL CTE

SOLUCIÓN MÁXIMA EFICIENCIA

VIDRIO TRIPLE	$U_g$	VENTANA 1 HOJA		BALCONERA 1 HOJA		VENTANA 2 HOJAS				BALCONERA 2 HOJAS			
		1,00 m <sup>2</sup>	1,50 m <sup>2</sup>	2,00 m <sup>2</sup>	2,50 m <sup>2</sup>	1,00 m <sup>2</sup>	1,50 m <sup>2</sup>	2,00 m <sup>2</sup>	2,50 m <sup>2</sup>	3,00 m <sup>2</sup>	3,50 m <sup>2</sup>	4,00 m <sup>2</sup>	5,00 m <sup>2</sup>
0,5	1,3	1,1	1,1	1,1	1,0	1,4	1,3	1,2	1,1	1,1	1,1	1,0	1,0
0,6	1,3	1,2	1,2	1,2	1,1	1,5	1,3	1,2	1,2	1,2	1,1	1,1	1,0
0,7	1,4	1,3	1,3	1,3	1,2	1,5	1,4	1,3	1,2	1,3	1,2	1,2	1,1
0,8	1,4	1,3	1,3	1,3	1,3	1,6	1,4	1,4	1,3	1,3	1,3	1,2	1,2
0,9	1,5	1,4	1,4	1,4	1,3	1,6	1,5	1,4	1,4	1,4	1,3	1,3	1,3
1,0	1,6	1,5	1,5	1,5	1,4	1,7	1,5	1,5	1,4	1,5	1,4	1,4	1,3
1,1	1,6	1,5	1,5	1,5	1,5	1,7	1,6	1,5	1,5	1,5	1,5	1,4	1,4
1,2	1,7	1,6	1,6	1,6	1,6	1,8	1,7	1,6	1,6	1,6	1,5	1,5	1,5
1,3	1,7	1,7	1,7	1,7	1,6	1,8	1,7	1,7	1,6	1,7	1,6	1,6	1,6
1,4	1,8	1,7	1,8	1,8	1,7	1,9	1,8	1,7	1,7	1,7	1,7	1,7	1,6
1,5	1,9	1,8	1,8	1,8	1,8	1,9	1,8	1,8	1,8	1,8	1,8	1,7	1,7
1,6	1,9	1,9	1,9	1,9	1,9	2,0	1,9	1,9	1,8	1,9	1,8	1,8	1,8
1,7	2,0	1,9	2,0	2,0	1,9	2,0	2,0	1,9	1,9	1,9	1,9	1,9	1,9
1,8	2,1	2,0	2,0	2,0	2,0	2,1	2,0	2,0	2,0	2,0	2,0	2,0	1,9
1,9	2,1	2,1	2,1	2,1	2,1	2,1	2,1	2,1	2,0	2,1	2,0	2,0	2,0
2,0	2,2	2,1	2,2	2,2	2,1	2,2	2,1	2,1	2,1	2,1	2,1	2,1	2,1
2,1	2,2	2,2	2,2	2,2	2,2	2,2	2,2	2,2	2,2	2,2	2,2	2,2	2,2
2,2	2,3	2,3	2,3	2,3	2,3	2,3	2,3	2,2	2,2	2,3	2,2	2,2	2,2
2,3	2,4	2,3	2,4	2,4	2,4	2,3	2,3	2,3	2,3	2,3	2,3	2,3	2,3
2,4	2,4	2,4	2,5	2,4	2,4	2,4	2,4	2,4	2,4	2,4	2,4	2,4	2,4
2,5	2,5	2,5	2,5	2,5	2,5	2,4	2,4	2,4	2,4	2,5	2,5	2,5	2,5
2,6	2,5	2,5	2,6	2,6	2,6	2,5	2,5	2,5	2,5	2,5	2,5	2,5	2,5
2,7	2,6	2,6	2,7	2,7	2,7	2,5	2,5	2,6	2,6	2,6	2,6	2,6	2,6
2,8	2,7	2,7	2,7	2,7	2,7	2,6	2,6	2,6	2,6	2,7	2,7	2,7	2,7

siendo,

$U_w$  la transmitancia térmica de la ventana completa en W/m<sup>2</sup>K

$U_g$  la transmitancia térmica del vidrio en W/m<sup>2</sup>K

La transmitancia térmica es el flujo de calor (W), en régimen estacionario, dividido por el área (m<sup>2</sup>) y por la diferencia de temperatura (K) a cada lado de la ventana.



COEFICIENTE DE TRANSMITANCIA TÉRMICA

SOLUCIÓN EFICIENCIA

$U_f = 2,3 \text{ W/m}^2\text{K}$

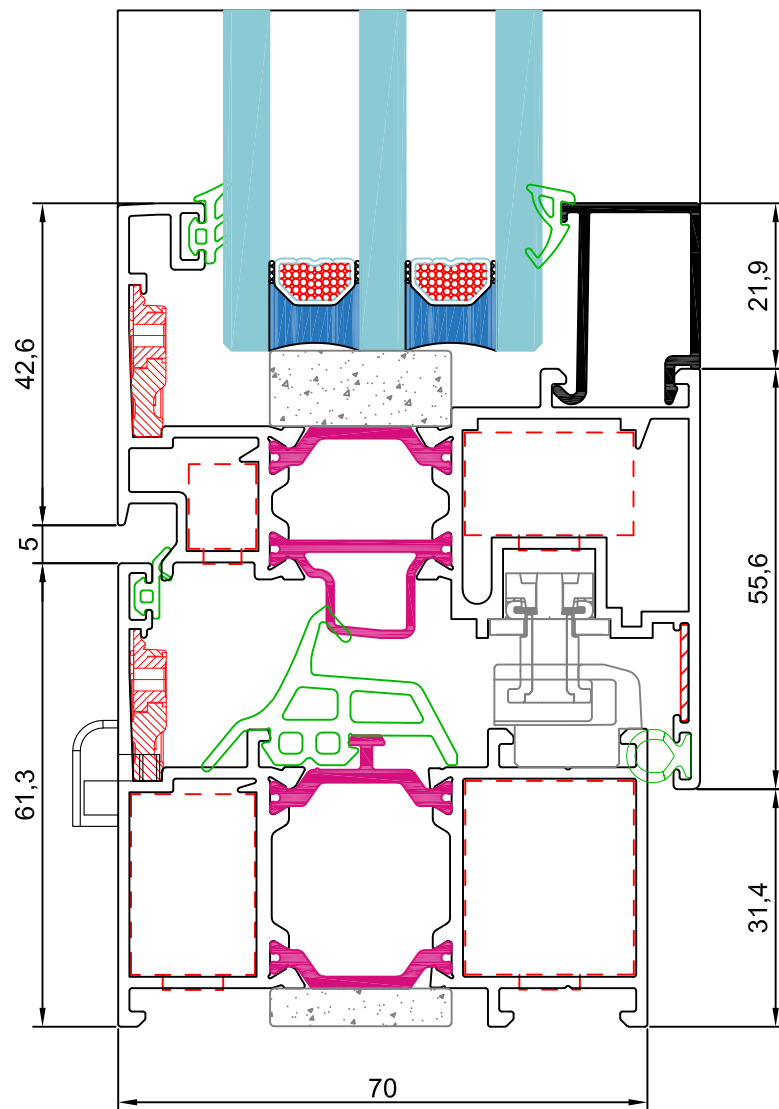

COEFICIENTES DE TRANSMISIÓN TÉRMICA  $U_w$  (W/m<sup>2</sup>K) SEGÚN EL CTE

SOLUCIÓN EFICIENCIA

VIDRIO TRIPLE	$U_g$	VENTANA 1 HOJA		BALCONERA 1 HOJA		VENTANA 2 HOJAS				BALCONERA 2 HOJAS			
		1,00 m <sup>2</sup>	1,50 m <sup>2</sup>	2,00 m <sup>2</sup>	2,50 m <sup>2</sup>	1,00 m <sup>2</sup>	1,50 m <sup>2</sup>	2,00 m <sup>2</sup>	2,50 m <sup>2</sup>	3,00 m <sup>2</sup>	3,50 m <sup>2</sup>	4,00 m <sup>2</sup>	5,00 m <sup>2</sup>
0,5	1,3	1,2	1,2	1,2	1,1	1,5	1,3	1,2	1,1	1,2	1,1	1,0	1,0
0,6	1,4	1,2	1,2	1,2	1,1	1,5	1,4	1,3	1,2	1,2	1,2	1,1	1,1
0,7	1,4	1,3	1,3	1,3	1,2	1,6	1,4	1,3	1,3	1,3	1,2	1,2	1,1
0,8	1,5	1,4	1,4	1,4	1,3	1,6	1,5	1,4	1,3	1,4	1,3	1,3	1,2
0,9	1,5	1,4	1,4	1,4	1,4	1,7	1,5	1,5	1,4	1,4	1,4	1,3	1,3
1,0	1,6	1,5	1,5	1,5	1,4	1,7	1,6	1,5	1,5	1,5	1,4	1,4	1,4
1,1	1,7	1,6	1,6	1,6	1,5	1,8	1,6	1,6	1,5	1,6	1,5	1,5	1,4
1,2	1,7	1,6	1,6	1,6	1,6	1,8	1,7	1,6	1,6	1,6	1,6	1,5	1,5
1,3	1,8	1,7	1,7	1,7	1,7	1,9	1,8	1,7	1,7	1,7	1,6	1,6	1,6
1,4	1,8	1,8	1,8	1,8	1,7	1,9	1,8	1,8	1,7	1,8	1,7	1,7	1,7
1,5	1,9	1,8	1,9	1,9	1,8	2,0	1,9	1,8	1,8	1,8	1,8	1,8	1,7
1,6	2,0	1,9	1,9	1,9	1,9	2,0	1,9	1,9	1,9	1,9	1,9	1,8	1,8
1,7	2,0	2,0	2,0	2,0	2,0	2,1	2,0	2,0	1,9	2,0	1,9	1,9	1,9
1,8	2,1	2,0	2,1	2,1	2,0	2,1	2,1	2,0	2,0	2,0	2,0	2,0	2,0
1,9	2,2	2,1	2,1	2,1	2,1	2,2	2,1	2,1	2,1	2,1	2,1	2,1	2,0
2,0	2,2	2,2	2,2	2,2	2,2	2,2	2,2	2,2	2,1	2,2	2,1	2,1	2,1
2,1	2,3	2,2	2,3	2,3	2,2	2,3	2,2	2,2	2,2	2,2	2,2	2,2	2,2
2,2	2,3	2,3	2,3	2,3	2,3	2,3	2,3	2,3	2,3	2,3	2,3	2,3	2,3
2,3	2,4	2,4	2,4	2,4	2,4	2,4	2,4	2,3	2,3	2,4	2,3	2,3	2,3
2,4	2,5	2,4	2,5	2,5	2,5	2,4	2,4	2,4	2,4	2,4	2,4	2,4	2,4
2,5	2,5	2,5	2,6	2,5	2,5	2,5	2,5	2,5	2,5	2,5	2,5	2,5	2,5
2,6	2,6	2,6	2,6	2,6	2,6	2,5	2,5	2,5	2,5	2,6	2,6	2,6	2,6
2,7	2,6	2,6	2,7	2,7	2,7	2,6	2,6	2,6	2,6	2,6	2,6	2,6	2,6
2,8	2,7	2,7	2,8	2,8	2,8	2,6	2,6	2,7	2,7	2,7	2,7	2,7	2,7

siendo,

$U_w$  la transmitancia térmica de la ventana completa en W/m<sup>2</sup>K

$U_g$  la transmitancia térmica del vidrio en W/m<sup>2</sup>K

La transmitancia térmica es el flujo de calor (W), en régimen estacionario, dividido por el área (m<sup>2</sup>) y por la diferencia de temperatura (K) a cada lado de la ventana.

COEFICIENTE DE TRANSMITANCIA TÉRMICA

SOLUCIÓN ESTÁNDAR

$$U_f = 2,6 \text{ W/m}^2\text{K}$$

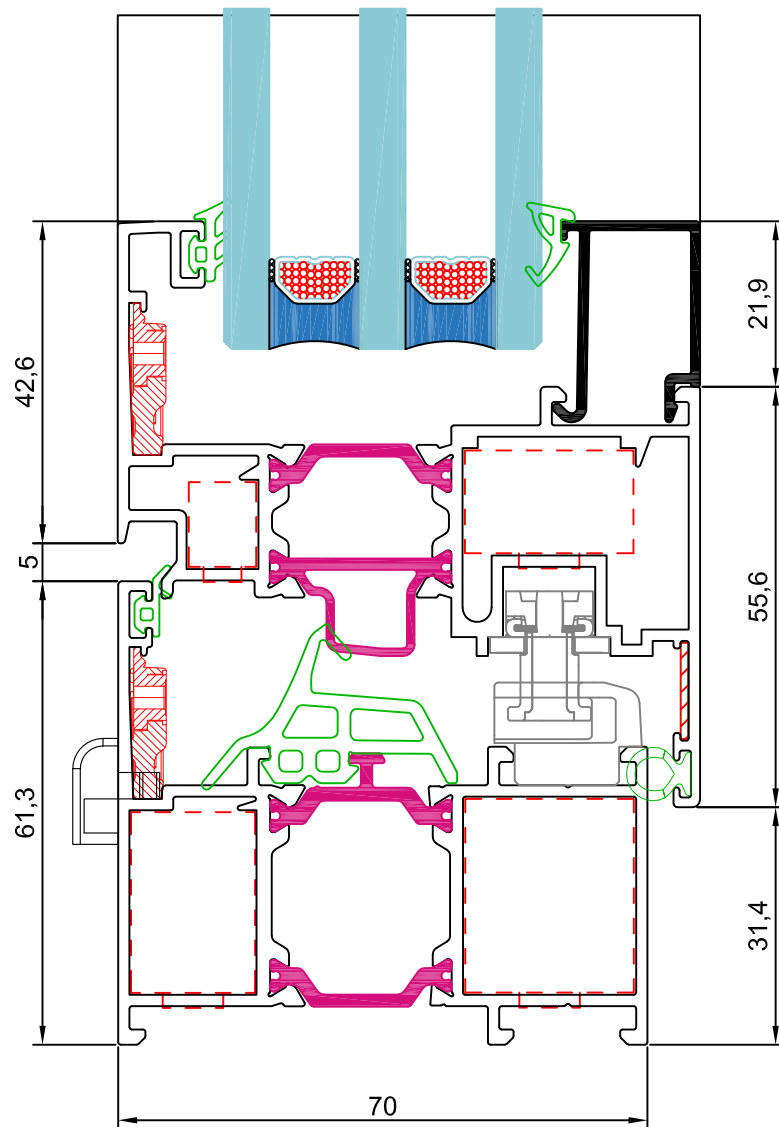

COEFICIENTES DE TRANSMISIÓN TÉRMICA  $U_w$  (W/m<sup>2</sup>K) SEGÚN EL CTE  
SOLUCIÓN ESTÁNDAR

VIDRIO TRIPLE	$U_g$	VENTANA 1 HOJA		BALCONERA 1 HOJA		VENTANA 2 HOJAS				BALCONERA 2 HOJAS			
		1,00 m <sup>2</sup>	1,50 m <sup>2</sup>	2,00 m <sup>2</sup>	2,50 m <sup>2</sup>	1,00 m <sup>2</sup>	1,50 m <sup>2</sup>	2,00 m <sup>2</sup>	2,50 m <sup>2</sup>	3,00 m <sup>2</sup>	3,50 m <sup>2</sup>	4,00 m <sup>2</sup>	5,00 m <sup>2</sup>
VIDRIO TRIPLE	0,5	1,5	1,4	1,3	1,2	1,8	1,5	1,4	1,4	1,4	1,3	1,2	1,1
	0,6	1,6	1,4	1,4	1,3	1,8	1,6	1,5	1,4	1,4	1,3	1,3	1,2
	0,7	1,7	1,5	1,5	1,4	1,9	1,7	1,6	1,5	1,5	1,4	1,4	1,3
	0,8	1,7	1,6	1,6	1,4	1,9	1,7	1,6	1,5	1,6	1,5	1,4	1,4
	0,9	1,8	1,6	1,6	1,5	2,0	1,8	1,7	1,6	1,6	1,6	1,5	1,4
VIDRIO DOBLE	1,0	1,8	1,7	1,7	1,6	2,0	1,8	1,7	1,7	1,7	1,6	1,6	1,5
	1,1	1,9	1,8	1,8	1,7	2,1	1,9	1,8	1,7	1,8	1,7	1,6	1,6
	1,2	2,0	1,8	1,8	1,7	2,1	2,0	1,9	1,8	1,8	1,8	1,7	1,7
	1,3	2,0	1,9	1,9	1,8	2,2	2,0	1,9	1,9	1,9	1,8	1,8	1,7
	1,4	2,1	2,0	2,0	1,9	2,2	2,1	2,0	1,9	2,0	1,9	1,9	1,8
	1,5	2,1	2,0	2,0	2,0	2,3	2,1	2,1	2,0	2,0	2,0	1,9	1,9
	1,6	2,2	2,1	2,1	2,0	2,3	2,2	2,1	2,1	2,1	2,0	2,0	2,0
	1,7	2,3	2,2	2,2	2,1	2,4	2,2	2,2	2,1	2,2	2,1	2,1	2,0
	1,8	2,3	2,2	2,2	2,2	2,4	2,3	2,2	2,2	2,2	2,2	2,1	2,1
	1,9	2,4	2,3	2,3	2,3	2,5	2,4	2,3	2,3	2,3	2,2	2,2	2,2
	2,0	2,4	2,4	2,4	2,3	2,5	2,4	2,4	2,3	2,4	2,3	2,3	2,3
	2,1	2,5	2,4	2,5	2,4	2,6	2,5	2,4	2,4	2,4	2,4	2,4	2,3
	2,2	2,6	2,5	2,5	2,5	2,6	2,5	2,5	2,5	2,5	2,5	2,4	2,4
2,3	2,6	2,6	2,6	2,6	2,7	2,6	2,6	2,5	2,6	2,5	2,5	2,5	
2,4	2,7	2,6	2,7	2,6	2,7	2,7	2,6	2,6	2,6	2,6	2,6	2,6	
2,5	2,8	2,7	2,7	2,7	2,8	2,7	2,7	2,7	2,7	2,7	2,7	2,6	
2,6	2,8	2,8	2,8	2,8	2,8	2,8	2,8	2,7	2,8	2,7	2,7	2,7	
2,7	2,9	2,8	2,9	2,8	2,9	2,8	2,8	2,8	2,8	2,8	2,8	2,8	
2,8	2,9	2,9	2,9	2,9	2,9	2,9	2,9	2,9	2,9	2,9	2,9	2,9	

siendo,

$U_w$  la transmitancia térmica de la ventana completa en W/m<sup>2</sup>K  
 $U_g$  la transmitancia térmica del vidrio en W/m<sup>2</sup>K

La transmitancia térmica es el flujo de calor (W), en régimen estacionario, dividido por el área (m<sup>2</sup>) y por la diferencia de temperatura (K) a cada lado de la ventana.

Q77C16 (ventana). Clasificación deformación según UNE-EN 12210:2000  
 Hoja 77203 ( $I_x = 120,43 \text{ cm}^4$ ) y flecha máxima 1/300

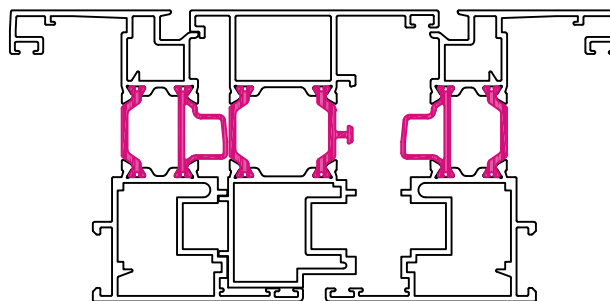
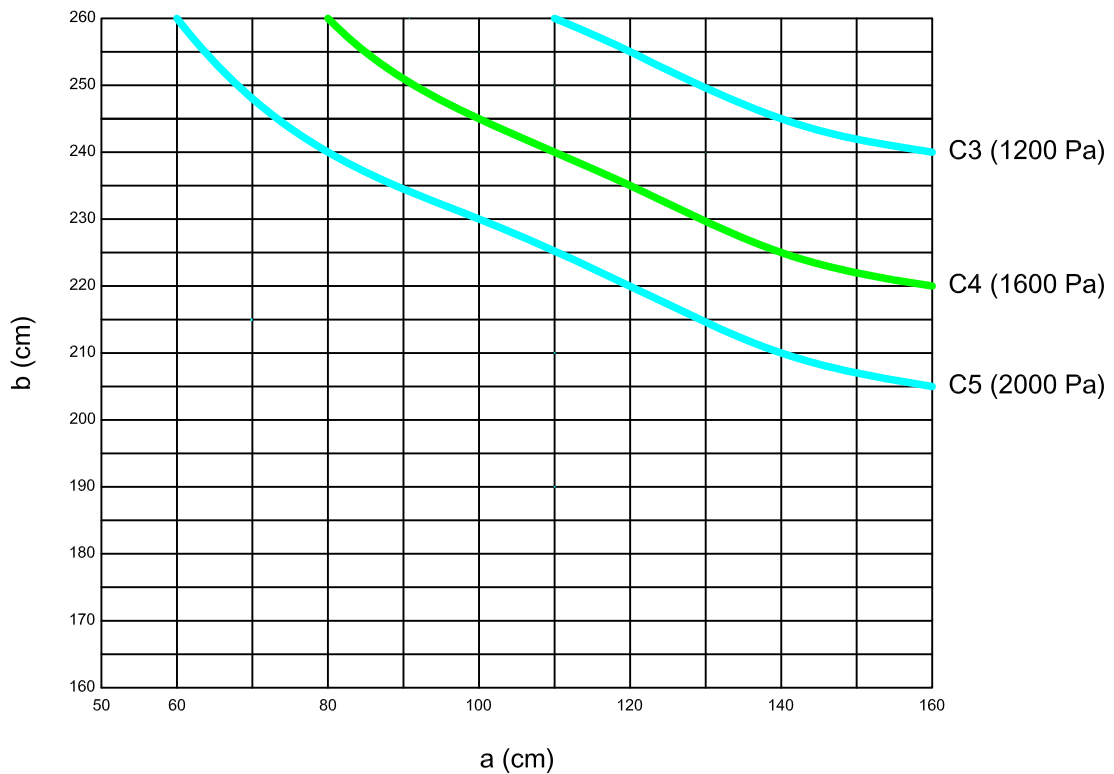

Clasificación de la ventana según norma UNE-EN 12210	
Clase	Carga de Viento
1	400 Pa - 93 km/h
2	800 Pa - 131 km/h
3	1200 Pa - 161 Km/h
4	1600 Pa - 186 km/h
5	2000 Pa - 208 km/h
Exxxx	xxxx

Clasificación de la flecha relativa según norma UNE-EN 12210	
Clase	Flecha Frontal
A	< 1/150
B	< 1/200
C	< 1/300

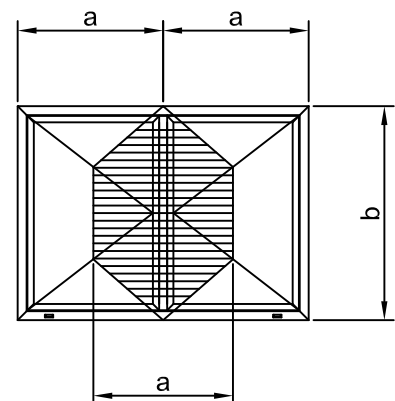

Nota: estos valores son orientativos, ya que el número de puntos de cierre puede variar el resultado final.

Q77C16 (puerta). Clasificación deformación según UNE-EN 12210:2000  
 Hoja 77223 ( $I_x = 143,71 \text{ cm}^4$ ) y flecha máxima 1/300

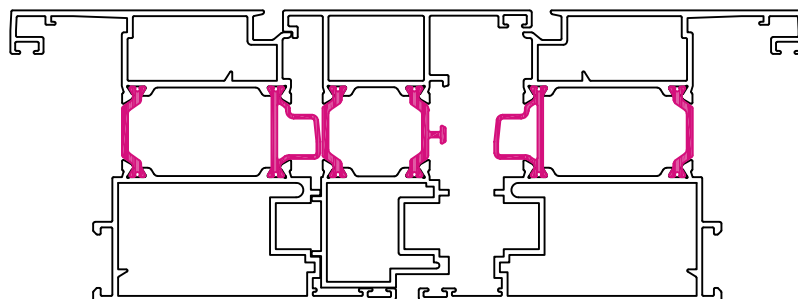
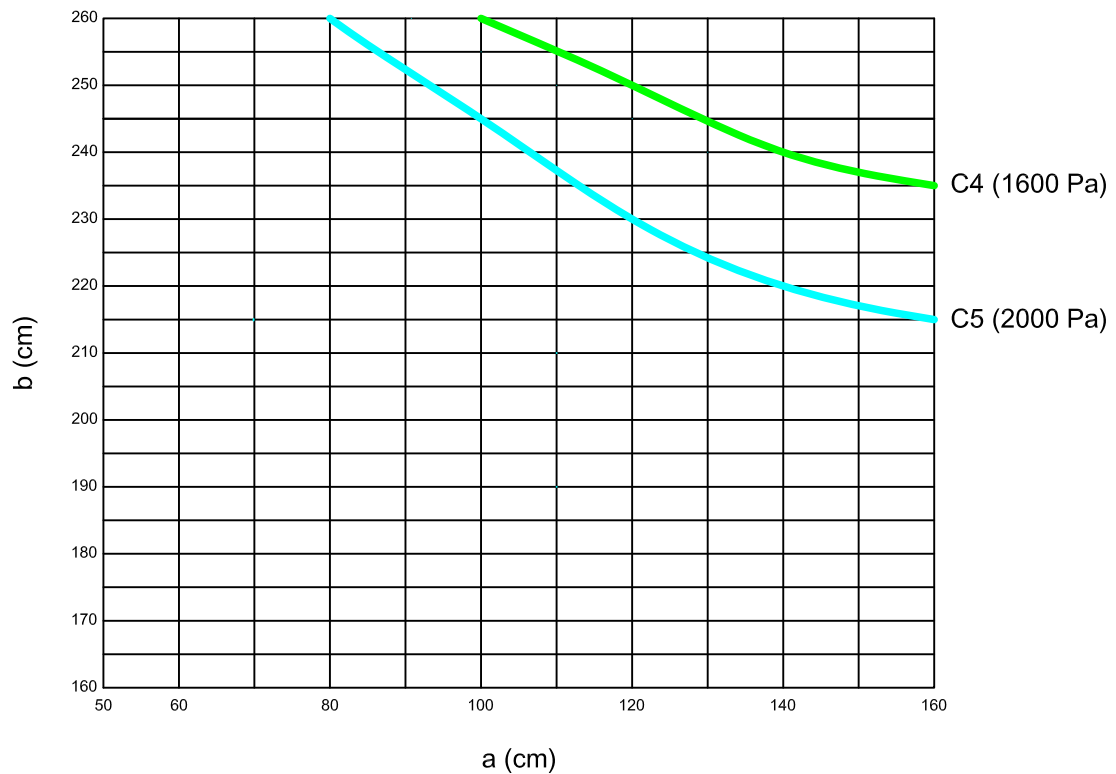

Clasificación de la ventana según norma UNE-EN 12210	
Clase	Carga de Viento
1	400 Pa - 93 km/h
2	800 Pa - 131 km/h
3	1200 Pa - 161 Km/h
4	1600 Pa - 186 km/h
5	2000 Pa - 208 km/h
Exxx	xxxx

Clasificación de la flecha relativa según norma UNE-EN 12210	
Clase	Flecha Frontal
A	< 1/150
B	< 1/200
C	< 1/300

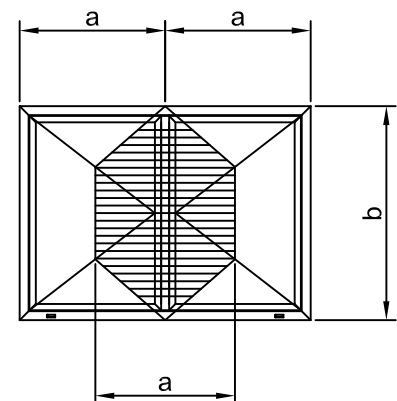

Nota: estos valores son orientativos, ya que el número de puntos de cierre puede variar el resultado final.

AISLAMIENTO ACÚSTICO SEGÚN UNE EN 14351-1:2006+A1:2011 (ANEXO B)

R <sub>w</sub> (C;Ctr) de la unidad de vidrio aislante [dB]	R <sub>w</sub> (C;Ctr) [dB] área total ventana ≤ 2,7 m <sup>2</sup>	R <sub>w</sub> (C;Ctr) [dB] 2,7 m <sup>2</sup> ≤ área total ventana ≤ 3,6 m <sup>2</sup>	R <sub>w</sub> (C;Ctr) [dB] 3,6 m <sup>2</sup> ≤ área total ventana ≤ 4,6 m <sup>2</sup>	R <sub>w</sub> (C;Ctr) [dB] área total ventana ≥ 4,6 m <sup>2</sup>
27(C;-2)	30 (-1;-3)	29 (-1;-3)	28 (-1;-3)	27 (-1;-3)
27(C;-3)	30 (-1;-4)	29 (-1;-4)	28 (-1;-4)	27 (-1;-4)
28(C;-2)	31 (-1;-3)	30 (-1;-3)	29 (-1;-3)	28 (-1;-3)
28(C;-3)	31 (-1;-4)	30 (-1;-4)	29 (-1;-4)	28 (-1;-4)
28(C;-4)	31 (-1;-5)	30 (-1;-5)	29 (-1;-5)	28 (-1;-5)
29(C;-2)	32 (-1;-3)	31 (-1;-3)	30 (-1;-3)	29 (-1;-3)
29(C;-3)	32 (-1;-4)	31 (-1;-4)	30 (-1;-4)	29 (-1;-4)
29(C;-4)	32 (-1;-5)	31 (-1;-5)	30 (-1;-5)	29 (-1;-5)
29(C;-5)	32 (-1;-6)	31 (-1;-6)	30 (-1;-6)	29 (-1;-6)
30(C;-2)	33 (-1;-3)	32 (-1;-3)	31 (-1;-3)	30 (-1;-3)
30(C;-3)	33 (-1;-4)	32 (-1;-4)	31 (-1;-4)	30 (-1;-4)
30(C;-4)	33 (-1;-5)	32 (-1;-5)	31 (-1;-5)	30 (-1;-5)
30(C;-5)	33 (-1;-6)	32 (-1;-6)	31 (-1;-6)	30 (-1;-6)
32(C;-2)	34 (-1;-3)	33 (-1;-3)	32 (-1;-3)	31 (-1;-3)
32(C;-4)	34 (-1;-4)	33 (-1;-4)	32 (-1;-4)	31 (-1;-4)
32(C;-5)	34 (-1;-5)	33 (-1;-5)	32 (-1;-5)	31 (-1;-5)
34(C;-2)	35 (-1;-3)	34 (-1;-3)	33 (-1;-3)	32 (-1;-3)
34(C;-3)	35 (-1;-4)	34 (-1;-4)	33 (-1;-4)	32 (-1;-4)
36(C;-2)	36 (-1;-3)	35 (-1;-3)	34 (-1;-3)	33 (-1;-3)
36(C;-4)	36 (-1;-4)	35 (-1;-4)	34 (-1;-4)	33 (-1;-4)
38(C;-2)	37 (-1;-3)	36 (-1;-3)	35 (-1;-3)	34 (-1;-3)
38(C;-4)	37 (-1;-4)	36 (-1;-4)	35 (-1;-4)	34 (-1;-4)
40(C;-4)	38 (-1;-4)	37 (-1;-4)	36 (-1;-4)	35 (-1;-4)



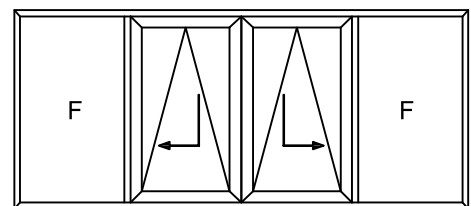
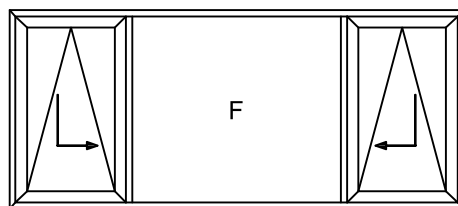
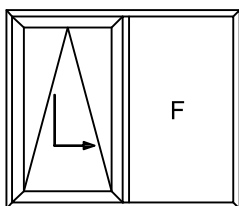
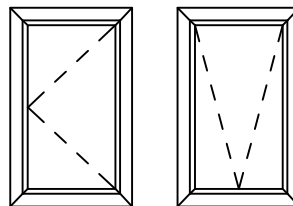
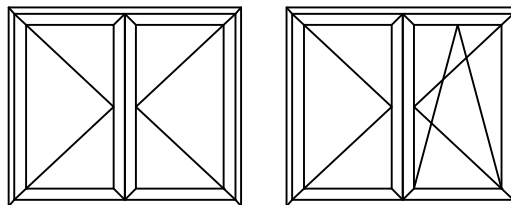
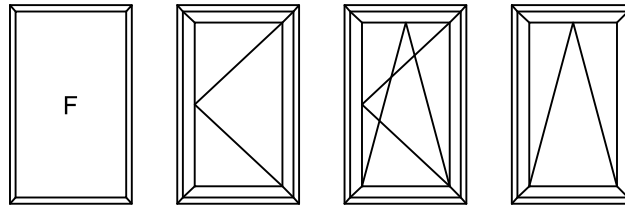

Nota: el valor de aislamiento de la ventana, de acuerdo con el anexo B de la norma UNE-EN 14351:2006+A1:2011 es independiente del valor C de la unidad de vidrio aislante (UVA)



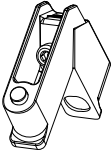
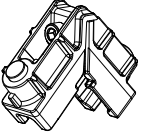
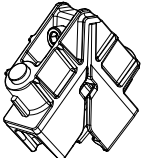
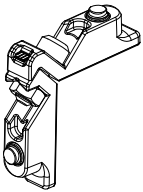
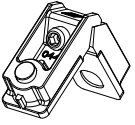
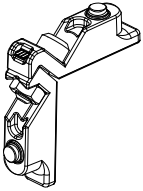
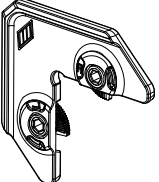
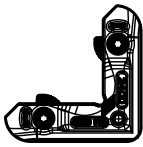

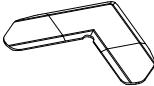
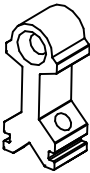
POSIBILIDADES DE APERTURA

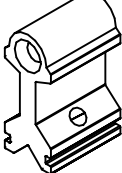
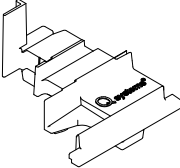

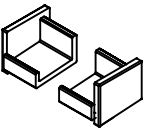



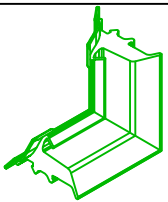

DISEÑO	REFERENCIA	DESCRIPCIÓN
	0337.8	escuadra 16,4 x 23,9 mm MONTEBIANCO 2
	2326	escuadra 22,6 x 25,6 mm MONTEBIANCO 2
	2340	escuadra 22,2 x 39,6 mm MONTEBIANCO 2
	A7101	escuadra 9,5 x 11,8 mm MONTEBIANCO 3
	4187.10/8	escuadra 21,9 x 13,7 mm MONTEBIANCO 2
	4186.8	escuadra 13,9 x 13,5 mm MONTEBIANCO 3
	2200	escuadra de alineamiento exterior FUJI
	2400	escuadra de alineamiento exterior FUJI CROSS

DISEÑO	REFERENCIA	DESCRIPCIÓN
	0723	escuadra alineamiento 12,9 x 1 mm CATRIA
	701418	tope travesaño ventana
	702618	tope travesaño balconera
	704018	tope travesaño puerta
	P0228	juego tapas inversor 77205
	302264	tapa salida de agua
	AVPP0018	juego tapas condensador

DISEÑO	REFERENCIA	DESCRIPCIÓN
	P2158	junta exterior marco
	P2611	junta central
	P0227	ángulo vulcanizado P2611
	P2317	junta interior hoja espuma

DISEÑO	REFERENCIA	DESCRIPCIÓN
	P2155	junta acristalamiento exterior 2,5 mm
	P2021	junta acristalamiento interior 2,5 / 3,5 mm
	P1987	junta acristalamiento interior 3,5 / 4,5 mm
	P805	junta acristalamiento interior 4,5 / 5,5 mm
	P1849	junta acristalamiento interior 6 / 8 mm

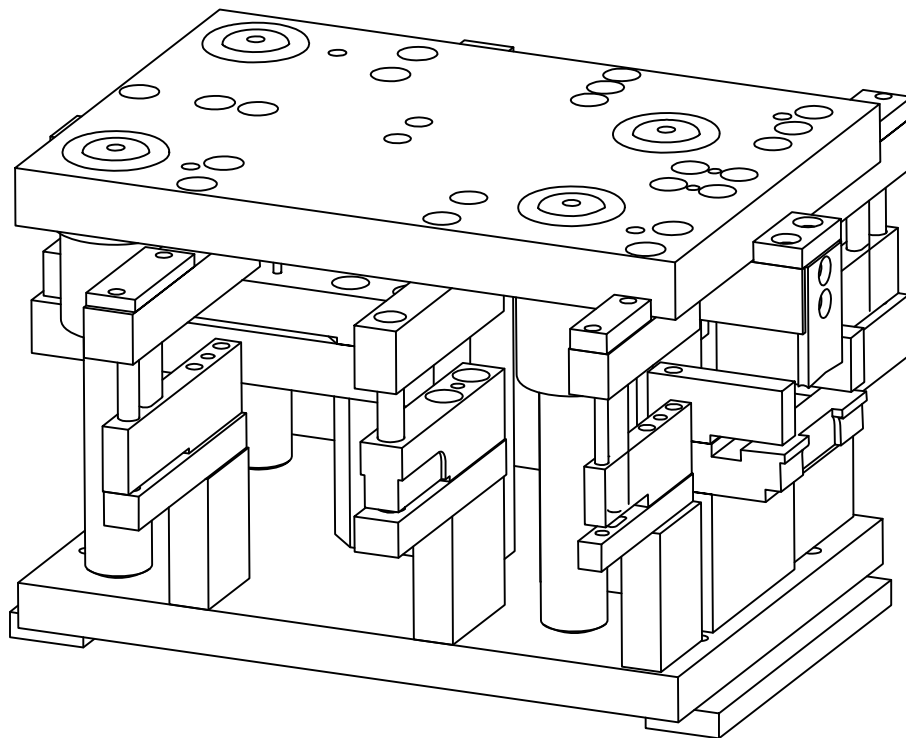
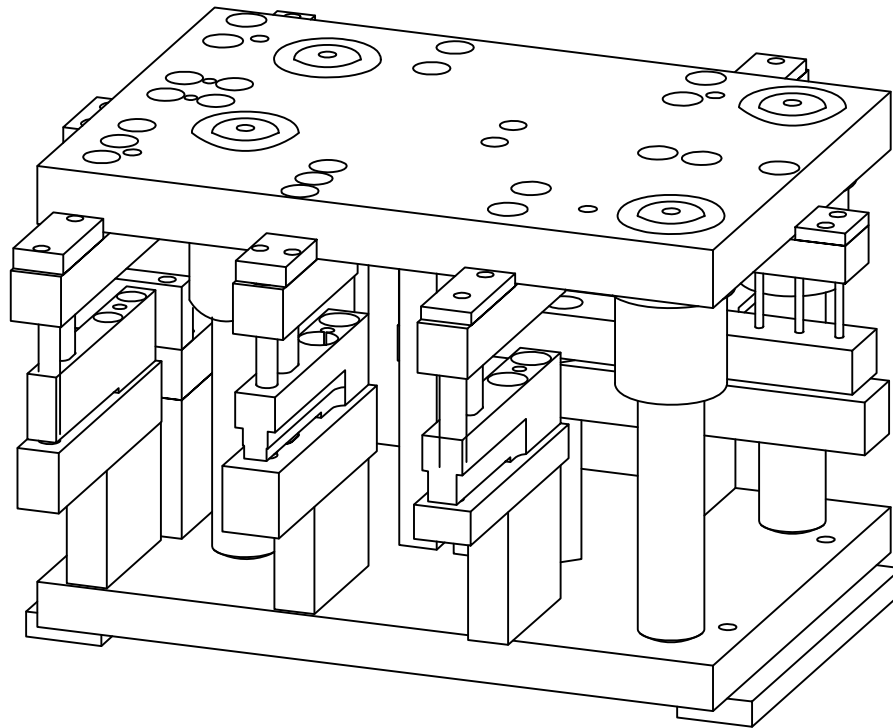

TROQUEL DE MECANIZADO 1479  
OPERACIONES PRINCIPALES



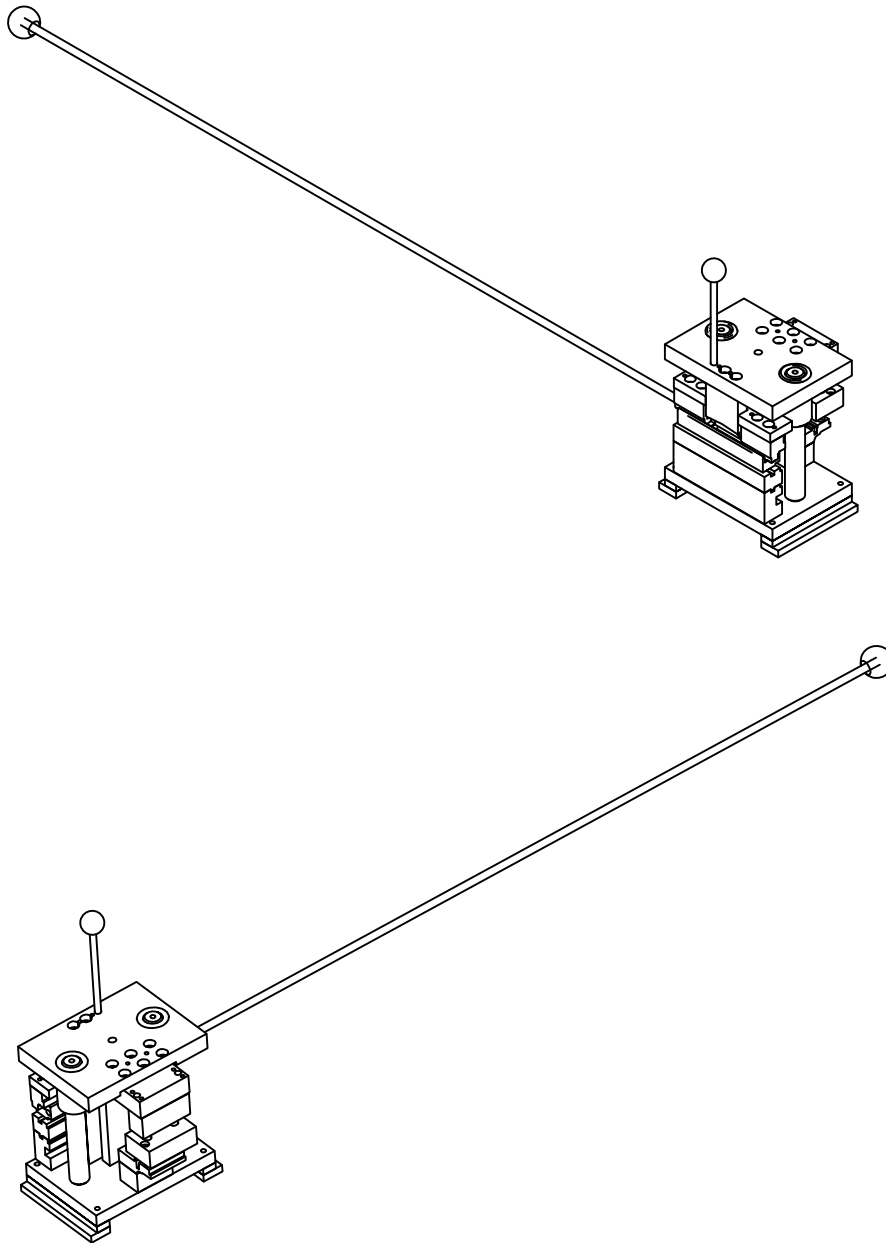



MEKATROME

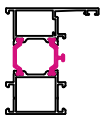
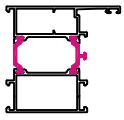
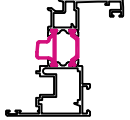
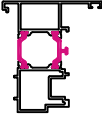
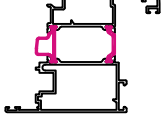
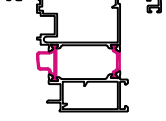
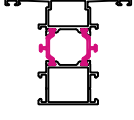
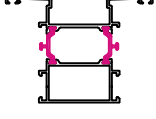
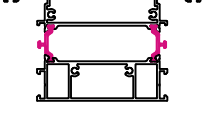
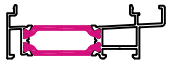

TROQUEL DE MECANIZADO 1480  
MANILLA

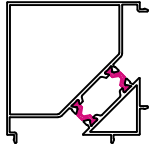
MEKATROME

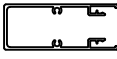
Referencia	Diseño	Descripción	Momentos de Inercia	
			Ix (cm <sup>4</sup> )	Iy (cm <sup>4</sup> )
77211		marco balconera	30,89	12,86
77221		marco puerta	36,88	26,90
77203		hoja ventana	43,63	15,61
77205		inversor	33,17	12,45
77223		hoja puerta	55,27	46,73
77224		hoja puerta apertura exterior	55,22	48,59
77212		travesaño balconera	34,82	18,63
77222		travesaño puerta	40,71	35,73
77242		travesaño zócalo	65,36	121,69
77006		condensador	2,30	29,20

Referencia	Diseño	Descripción	Momentos de Inercia	
			Ix (cm <sup>4</sup> )	Iy (cm <sup>4</sup> )
77026		condensador vierteaguas	4,55	87,09
77008		perfil unión	1,53	20,09
67009		esquinero recto	38,11	38,11
09740		refuerzo de hoja	1,08	20,79
09741		tapa para refuerzo de hoja	5,97	20,09
10109		remate inferior zócalo	-	-



77211

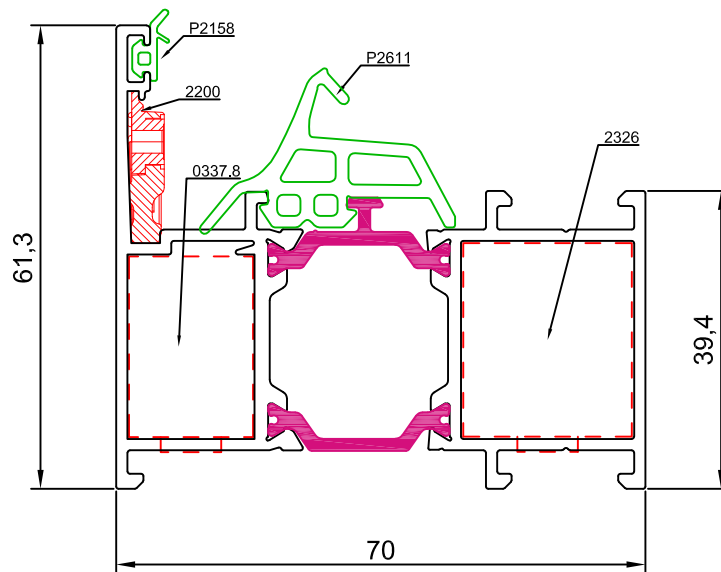

77221

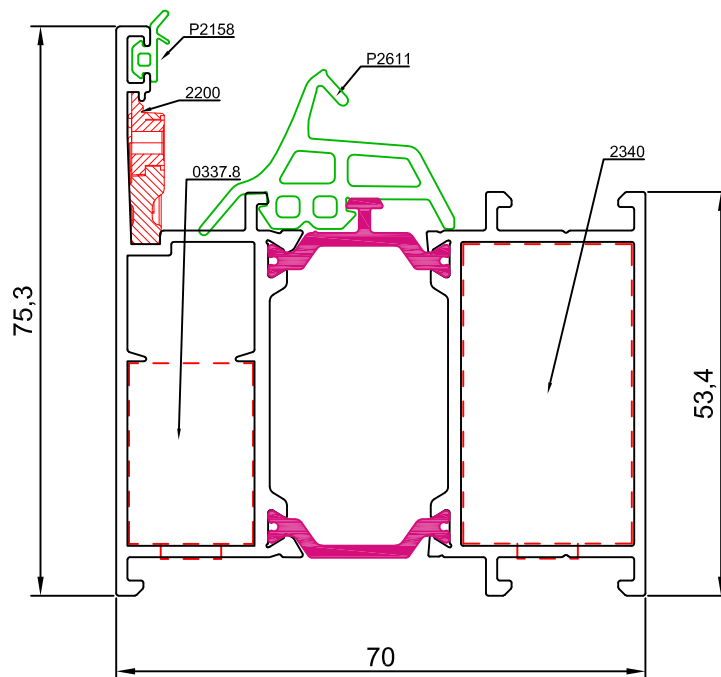

## 77203

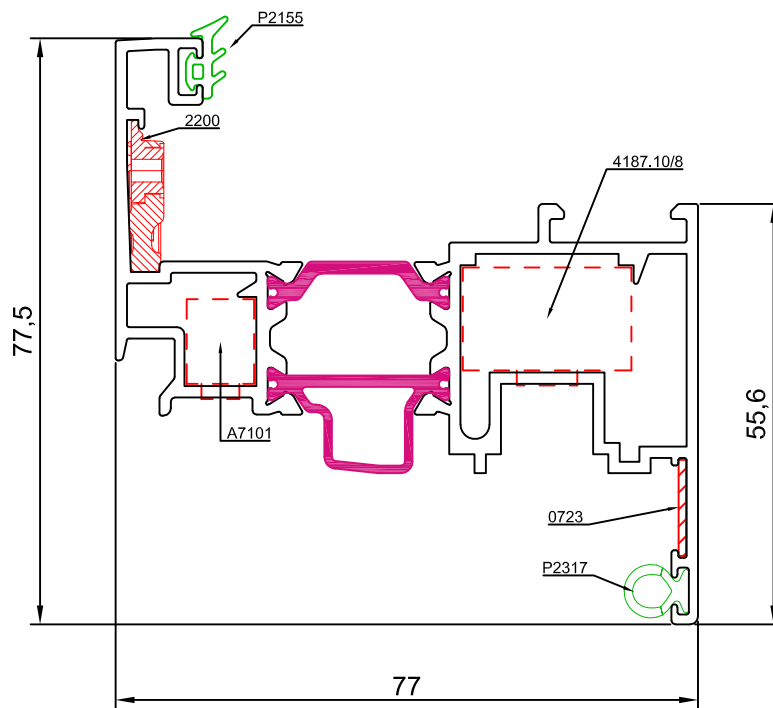

## 77205

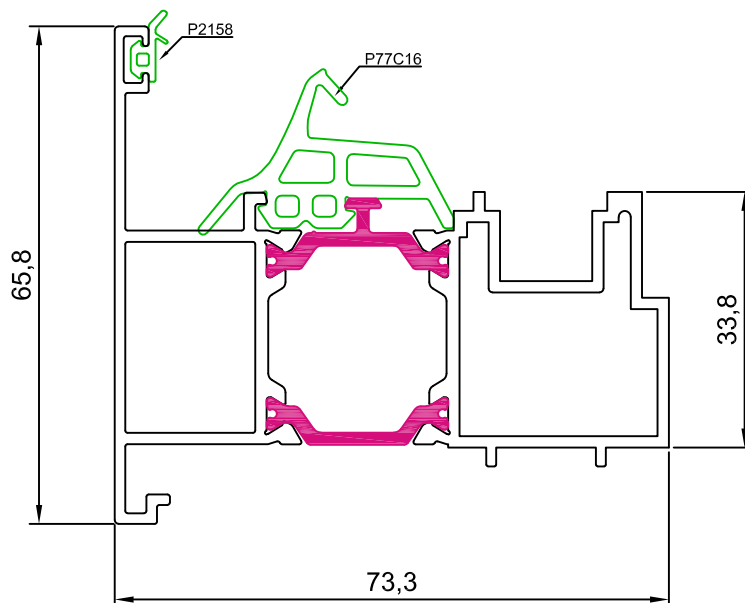

77223

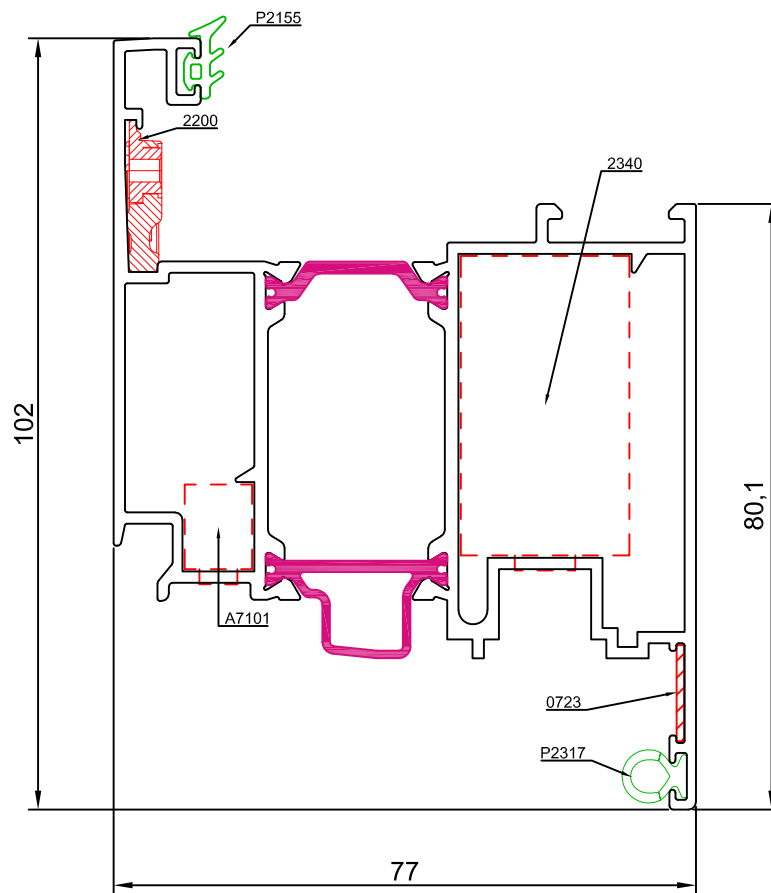

77224

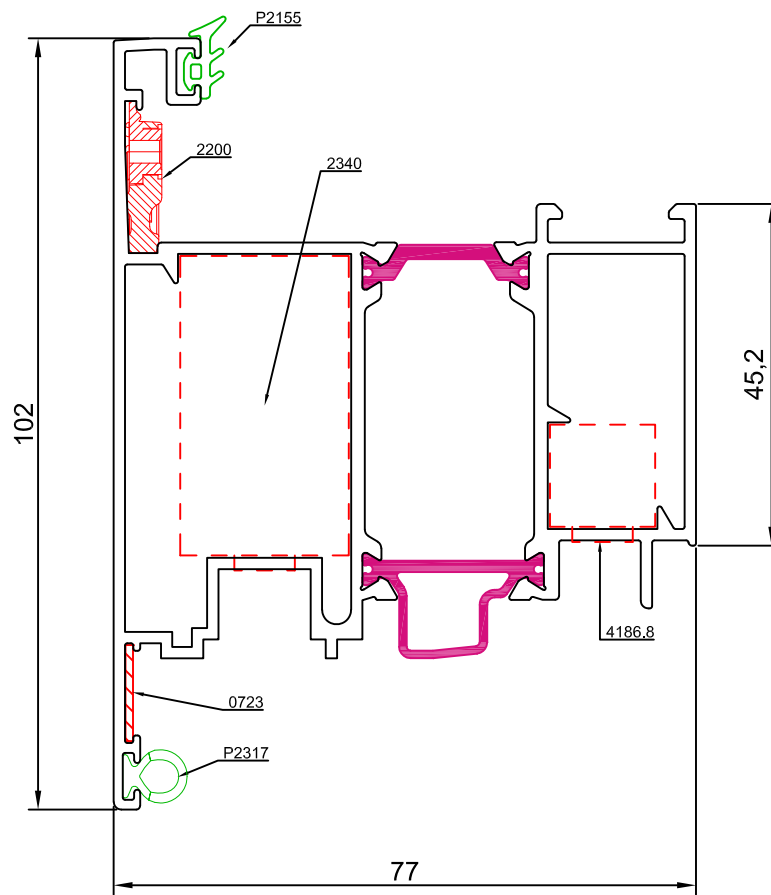

77212

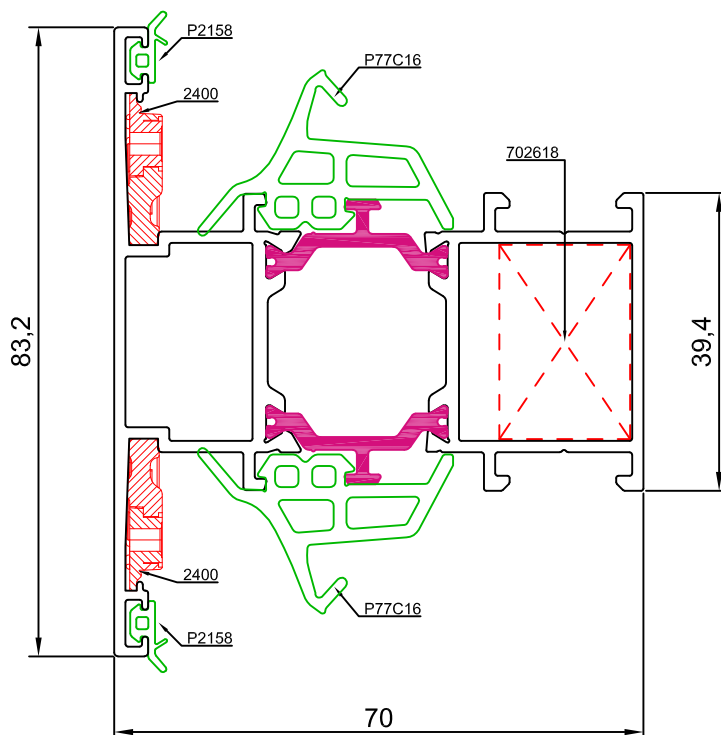

77222

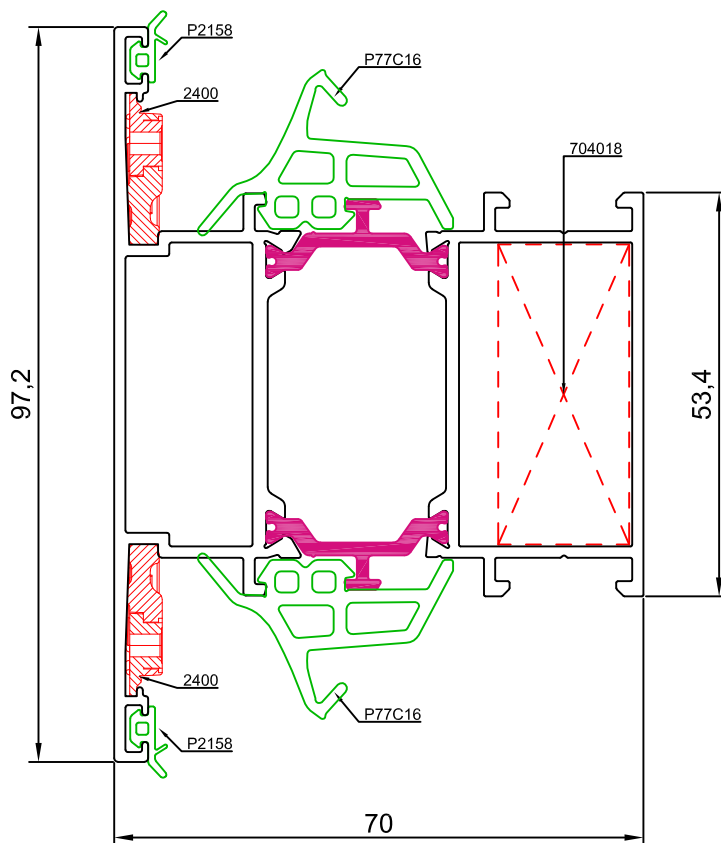

77242

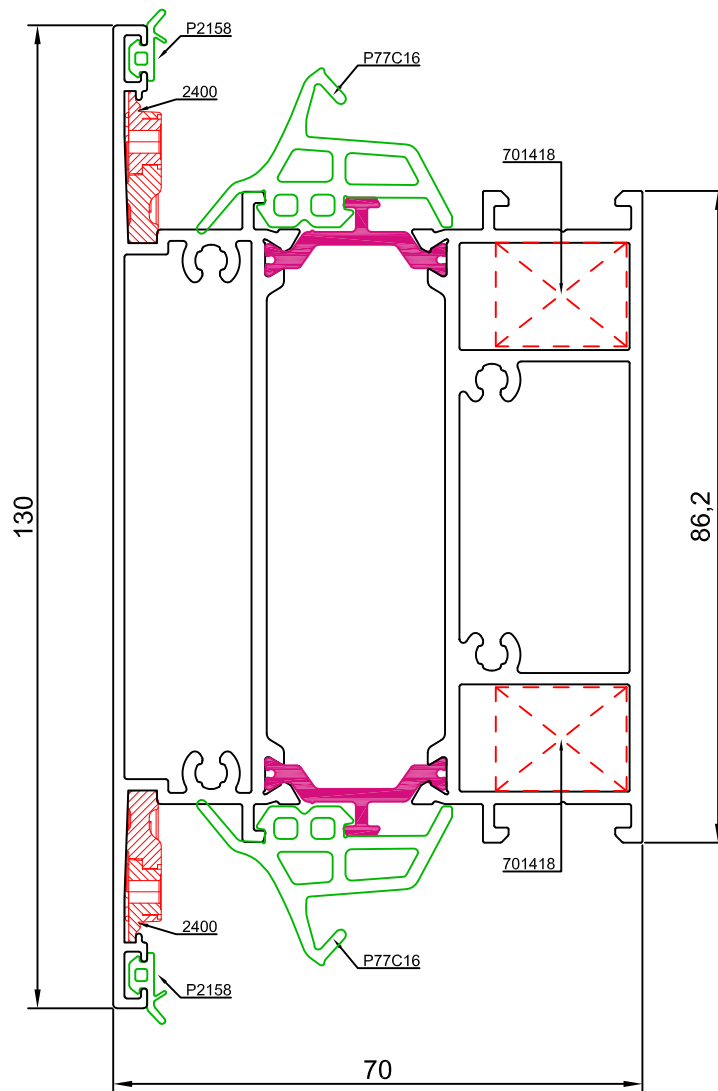

09741

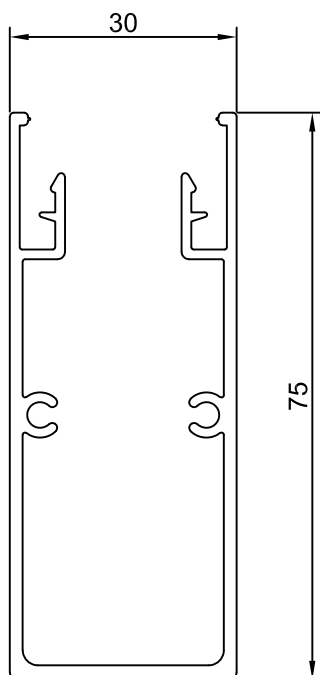

09740

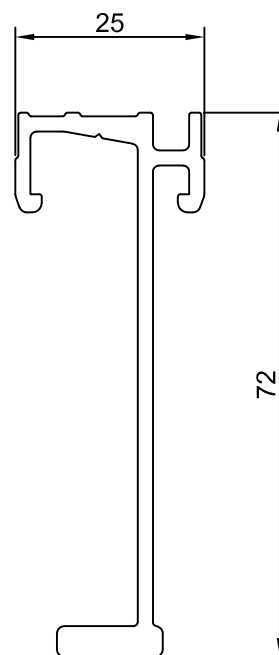

10109

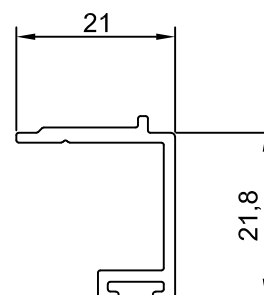

77008

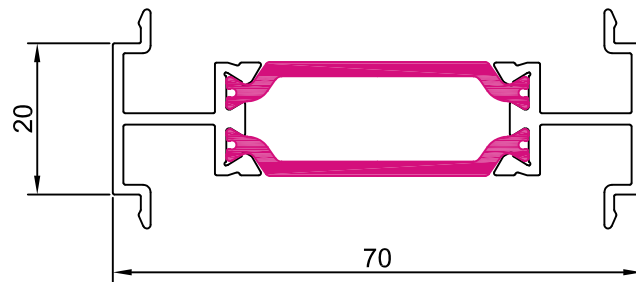

77006

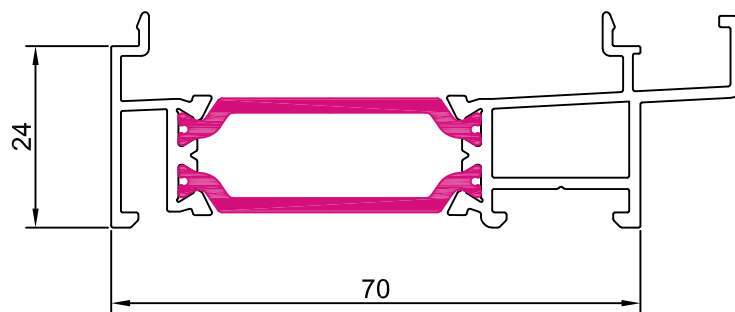

77026

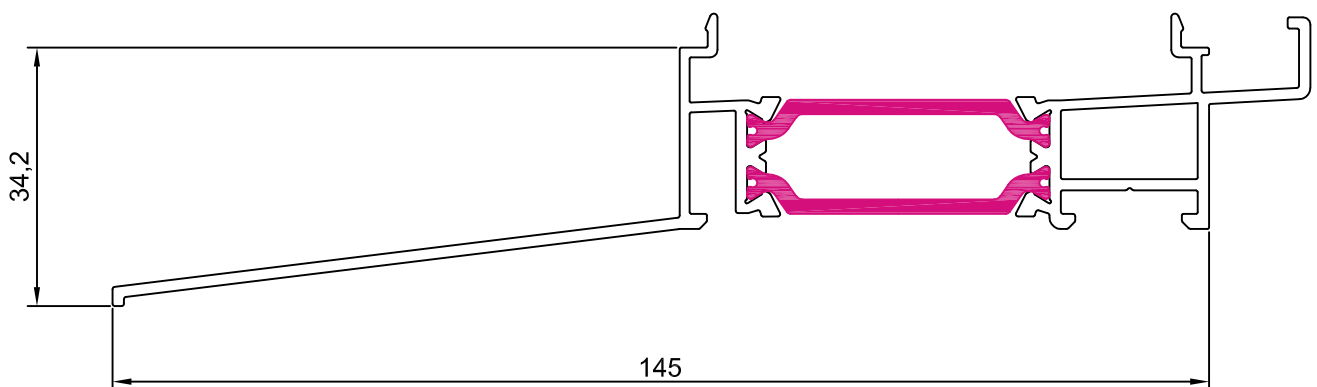



67009

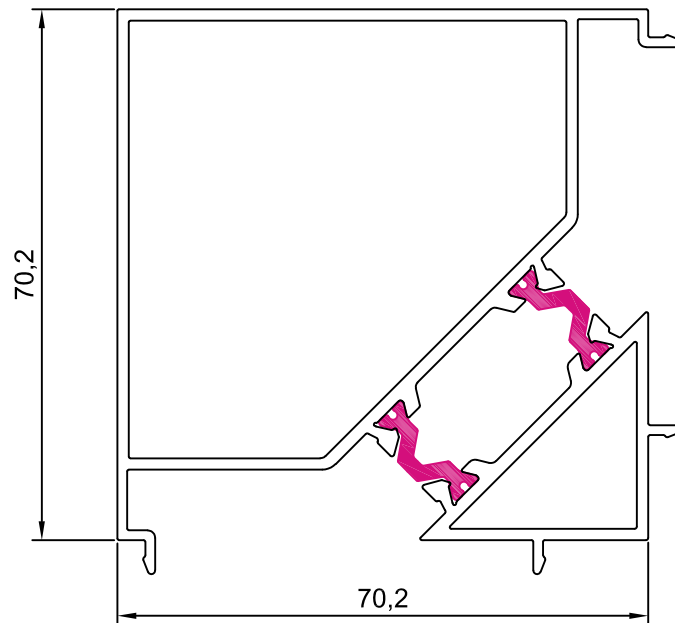

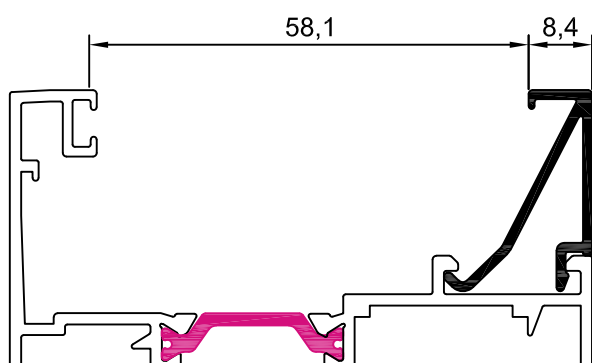

10001 junquillo 8,4 mm

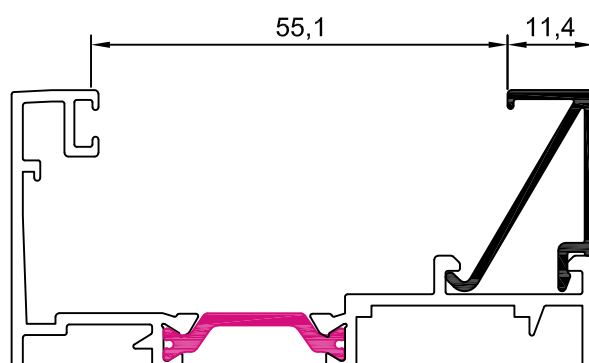

10002 junquillo 11,4 mm

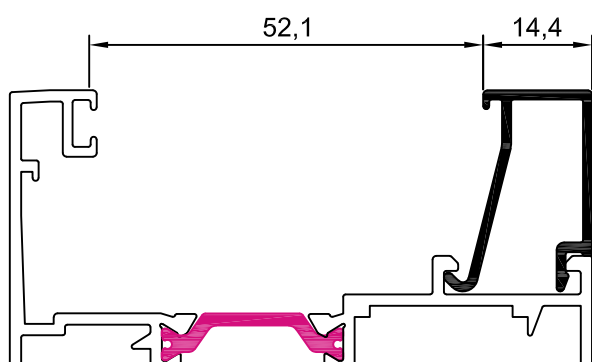

10003 junquillo 14,4 mm

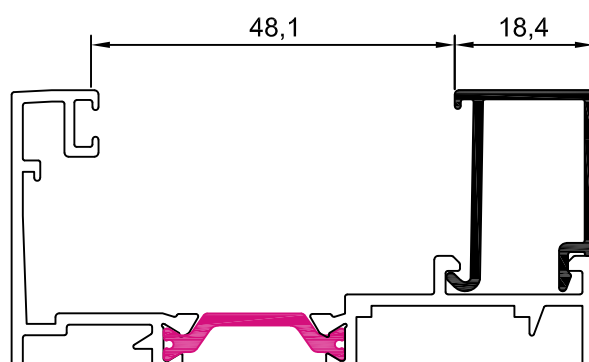

10004 junquillo 18,4 mm

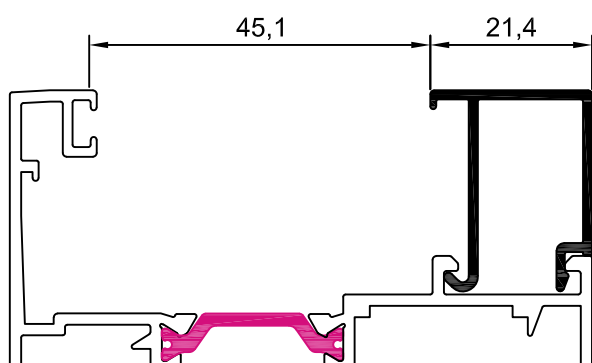

10005 junquillo 21,4 mm

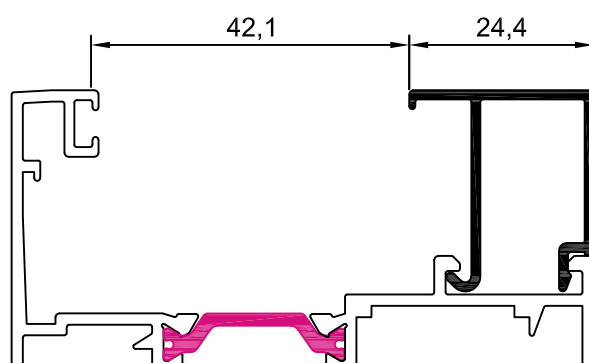

10006 junquillo 24,4 mm

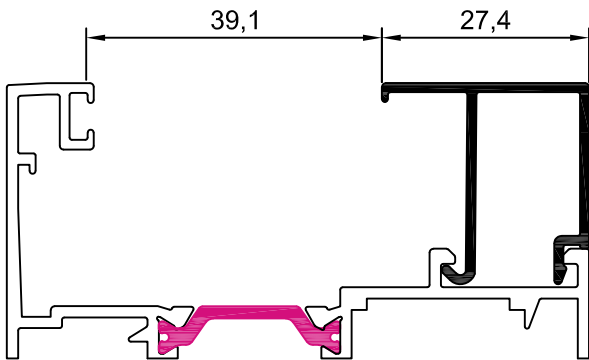

10007 junquillo 27,4 mm

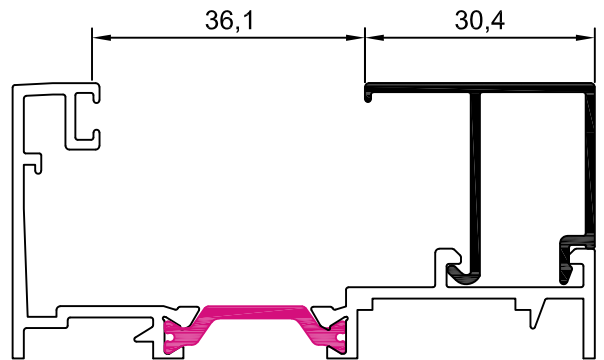

10008 junquillo 30,4 mm

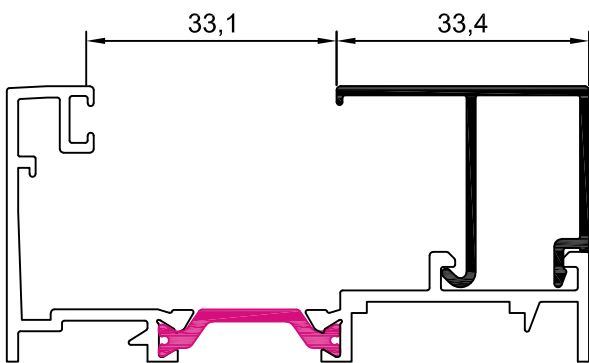

10009 junquillo 33,4 mm

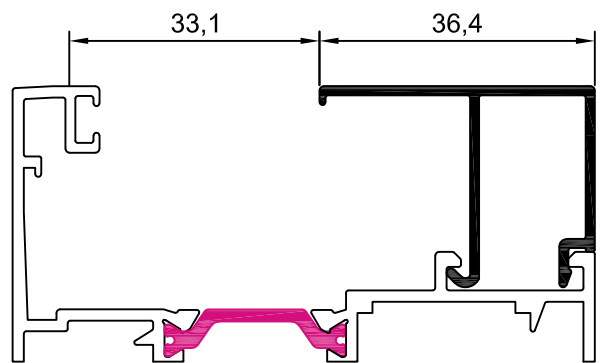

10010 junquillo 36,4 mm

hueco disponible para vidrio				
REFERENCIA	A	VIDRIO	JUNTA INTERIOR	HUECO
10010	36,4	22	6 mm	29,1
		24	4 mm	
10009	33,4	26	5 mm	32,1
		28	3 mm	
10008	30,4	30	4 mm	35,1
10007	27,4	32	5 mm	38,1
		34	3 mm	
10006	24,4	36	4 mm	41,1
10005	21,4	38	5 mm	44,1
		40	3 mm	
10004	18,4	42	4 mm	47,1
10003	14,4	44	6 mm	51,1
		46	4 mm	
10002	11,4	48	5 mm	54,1
		50	3 mm	
10001	8,4	52	4 mm	57,1

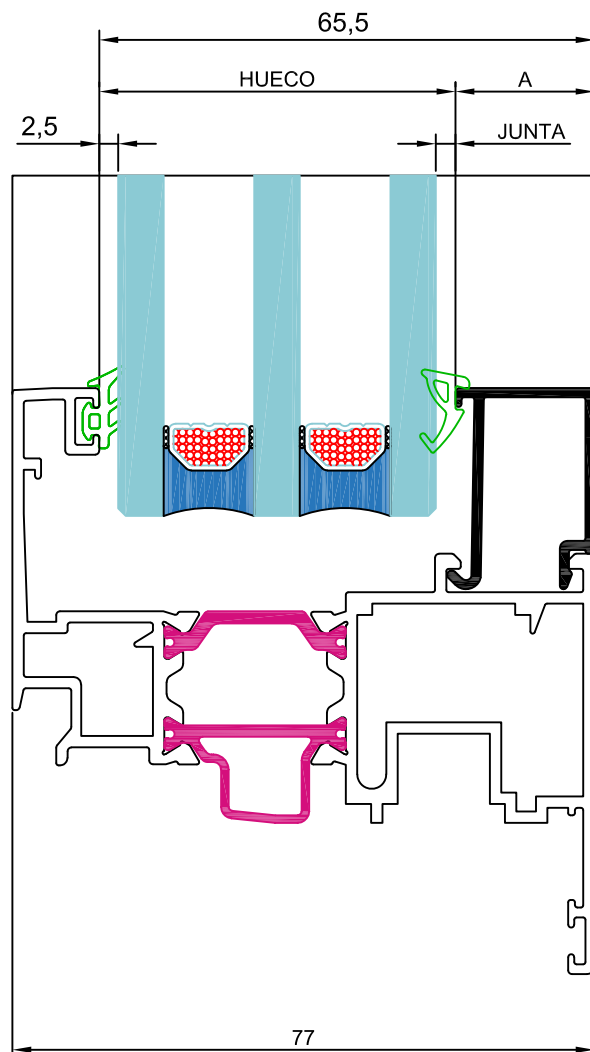

P2155	P2021	P1987	P805	P1849
2,5 mm	2,5 a 3,5 mm	3,5 a 4,5 mm	4,5 a 5,5 mm	6 a 8 mm

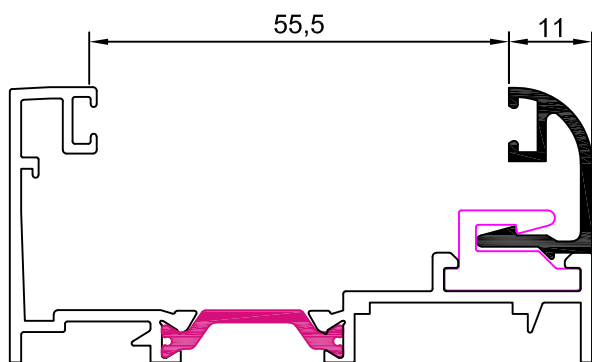

12001 junquillo 11 mm

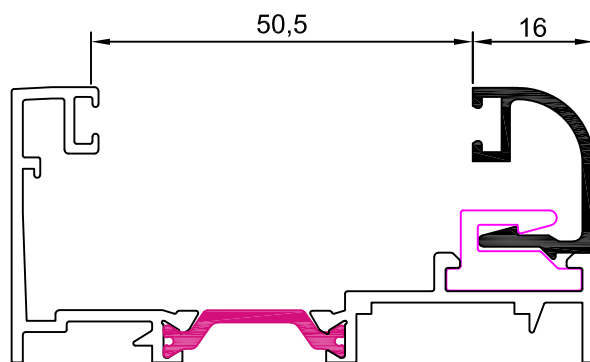

12002 junquillo 16 mm

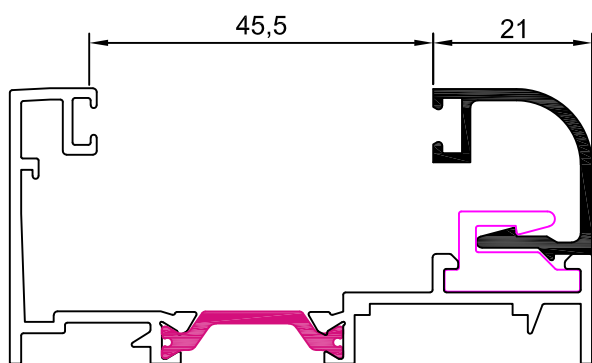

12003 junquillo 21 mm

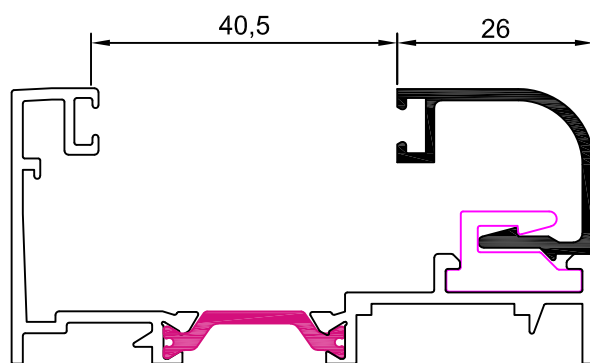

12004 junquillo 26 mm

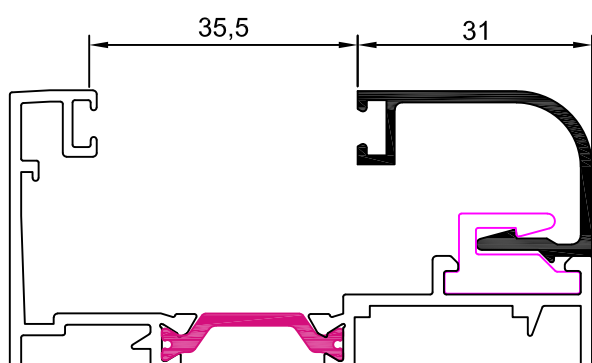

12005 junquillo 31 mm

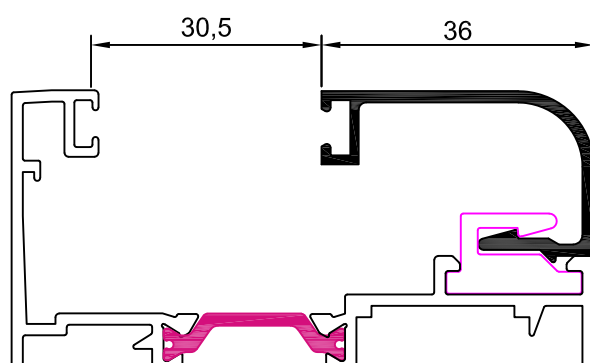

12006 junquillo 36 mm



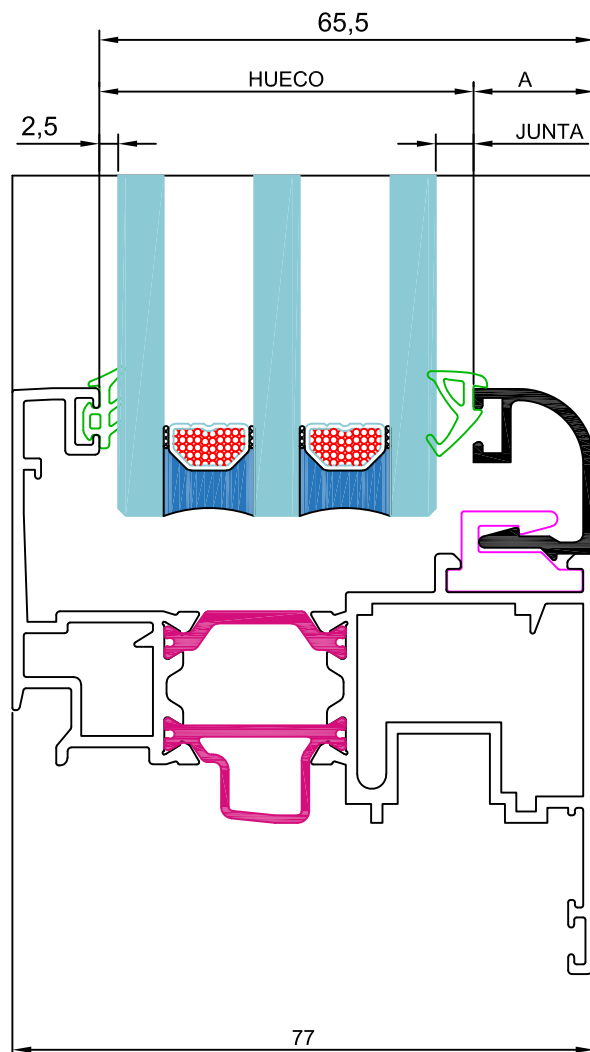







hueco disponible para vidrio				
REFERENCIA	A	VIDRIO	JUNTA INTERIOR	HUECO
11006	36	24	4 mm	30,5
12006				
11005	31	26	7 mm	35,5
		28	5 mm	
12005		30	3 mm	
11004	26	32	6 mm	40,5
12004		34	4 mm	
11003	21	36	7 mm	45,5
		38	5 mm	
12003		40	3 mm	
11002	16	42	6 mm	50,5
12002		44	4 mm	
11001	11	46	7 mm	55,5
		48	5 mm	
12001		50	3 mm	

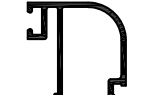

P2155	P2021	P1987	P805	P1849
2,5 mm	2,5 a 3,5 mm	3,5 a 4,5 mm	4,5 a 5,5 mm	6 a 8 mm

Notas:

- Con el uso de estos junquillos debe disminuir la dimensión del vidrio 4 mm en ancho y alto.
- El uso de junquillos de grapa debe combinarse con su correspondiente junquillo en clip para garantizar un acristalamiento seguro. El uso de solo junquillo de grapa no es recomendable ya que estos pueden saltar a partir de cierta presión de viento.

secciones junquillos curvos		dimensión junquillo
junquillo curvo grapa A	junquillo curvo clipado B	
 11006	 12006	36 mm
 11005	 12005	31 mm
 11004	 12004	26 mm
 11003	 12003	21 mm
 11002	 12002	16 mm
 11001	 12001	11 mm

solución 1  
junquillo grapa

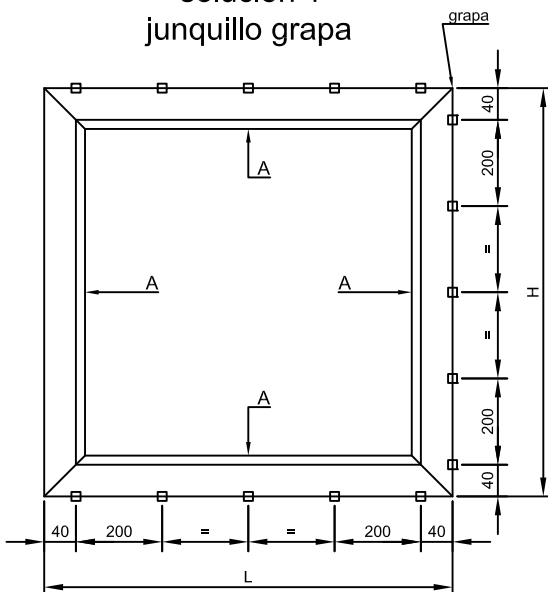

solución 2  
junquillo mixto

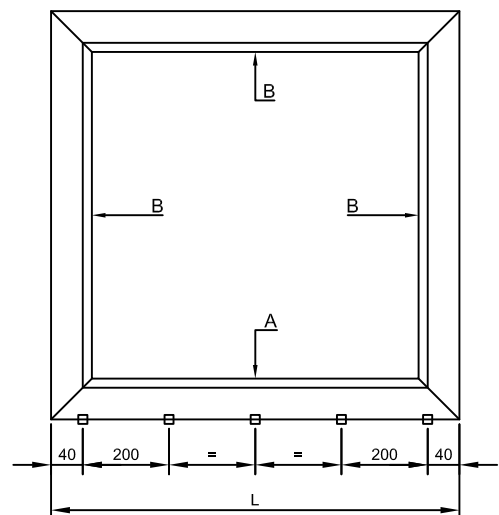

SITUACIÓN DE LOS CALZOS DE ACRISTALAMIENTO SEGÚN APERTURA

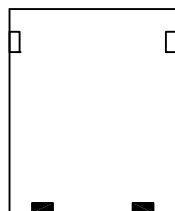

BASTIDOR FIJO

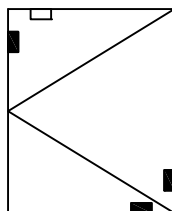

BASTIDOR PRACTICABLE

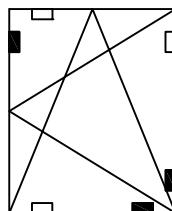

BASTIDOR OSCIOBATIENTE

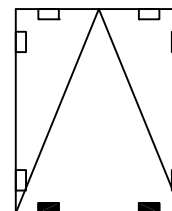

BASTIDOR ABATIBLE

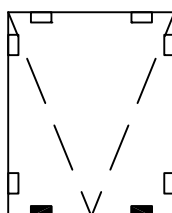

BASTIDOR PROYECTANTE

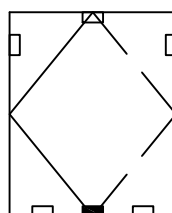

BASTIDOR PIVOTANTE EJE VERTICAL

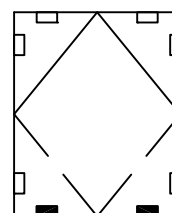

BASTIDOR PIVOTANTE EJE HORIZONTAL

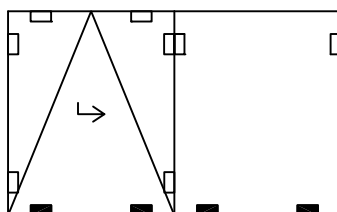

BASTIDOR OSCILO PARALELA

Nomenclaturas de los calzos

- Calzo de apoyo
- Calzo de colocación

Notas:

- Los calzos deben colocarse según los croquis arriba indicados.
- La distancia entre el eje del calzo y el borde del vidrio será de  $L/10$ , siendo L la longitud del lado donde se emplazan.





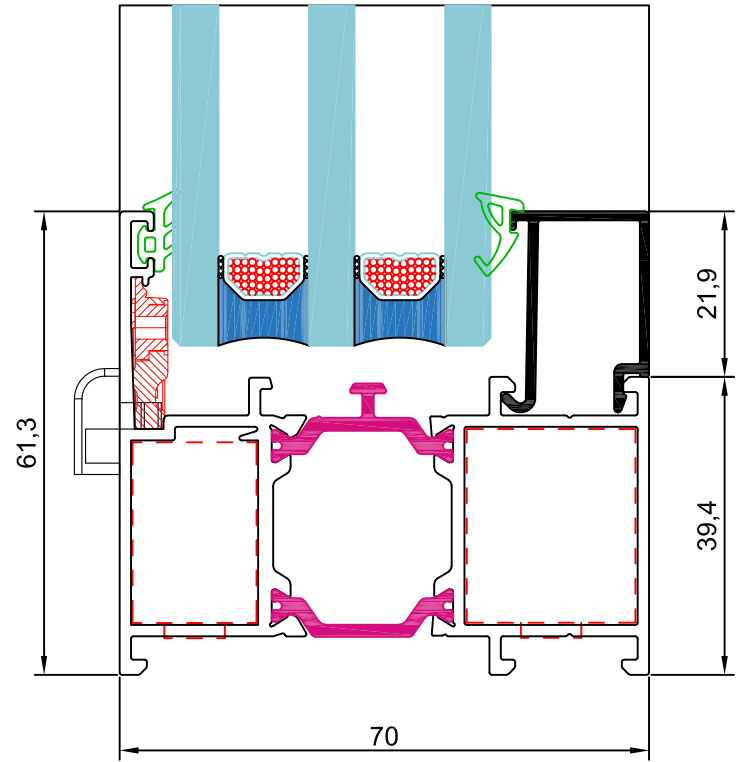
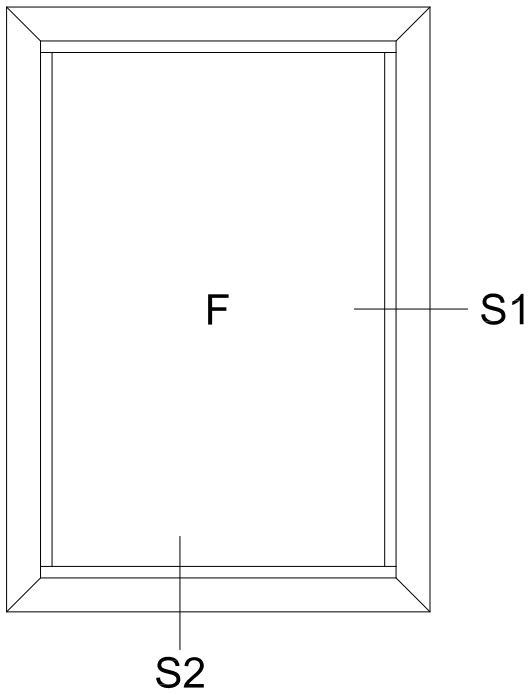

sección 2

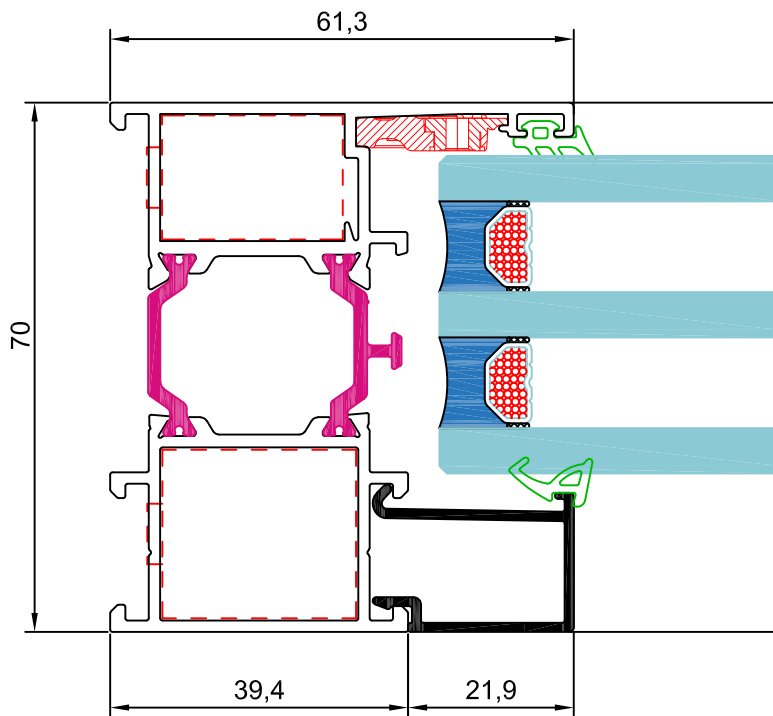

sección 1

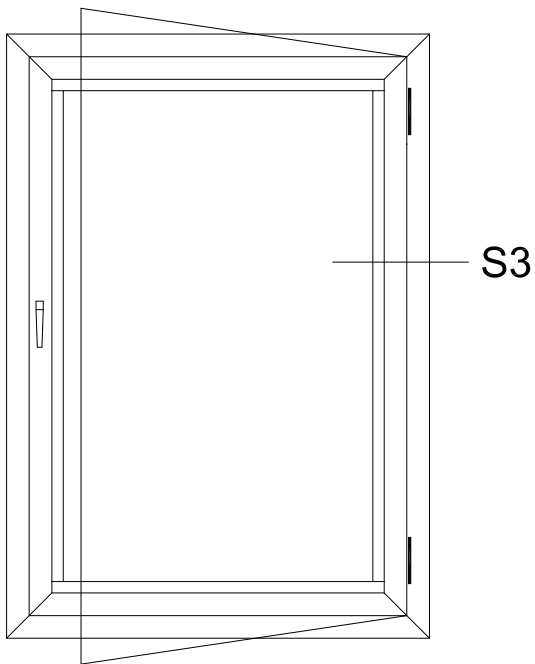

sección 3

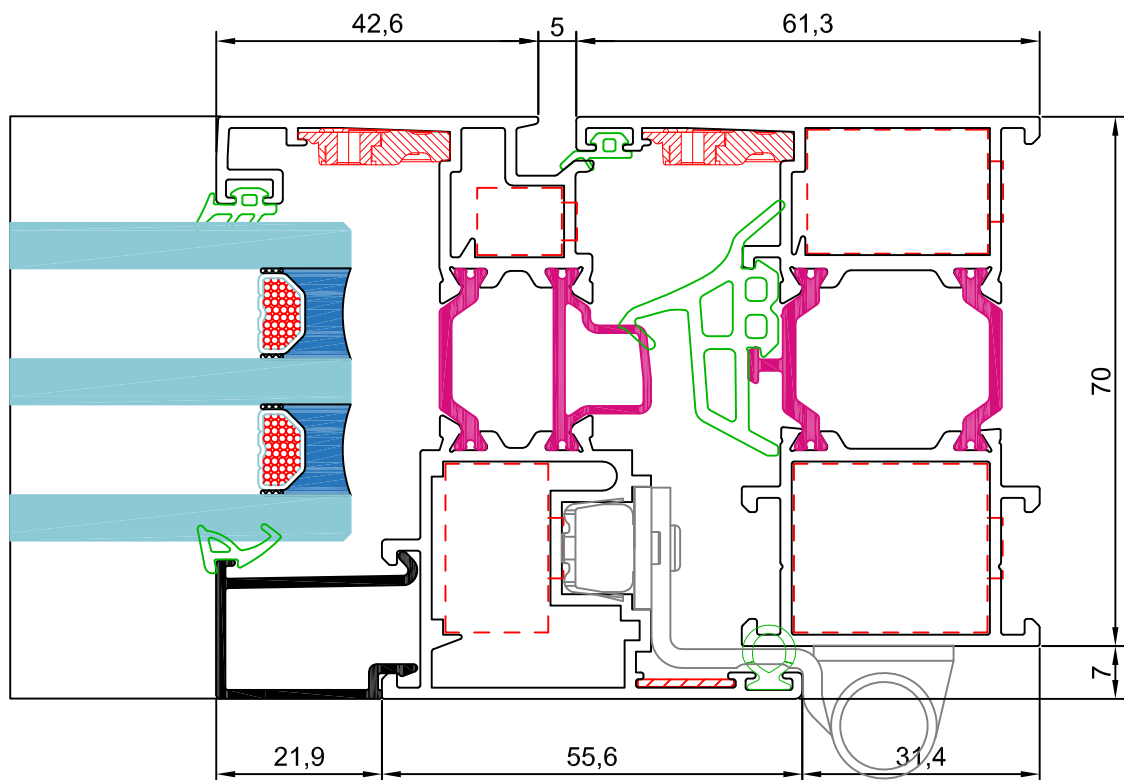

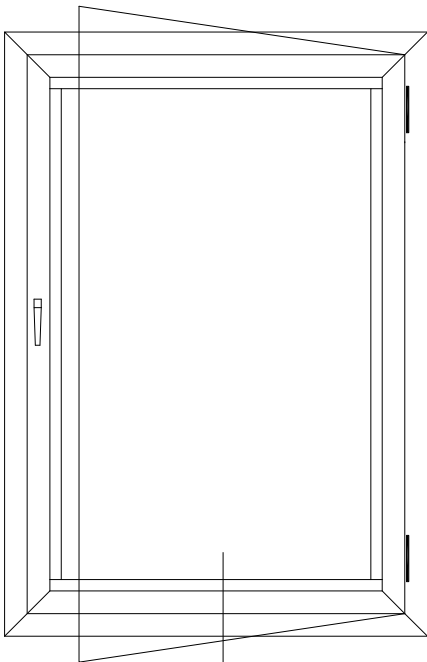

S4

sección 4

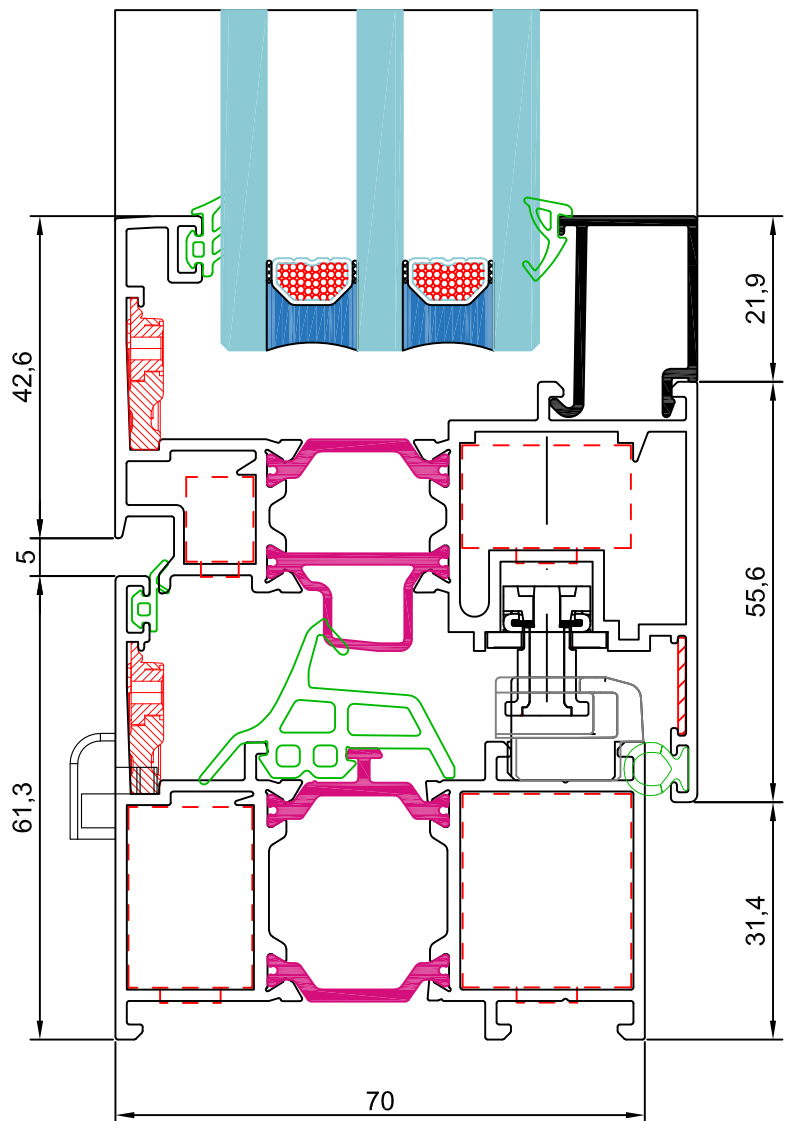

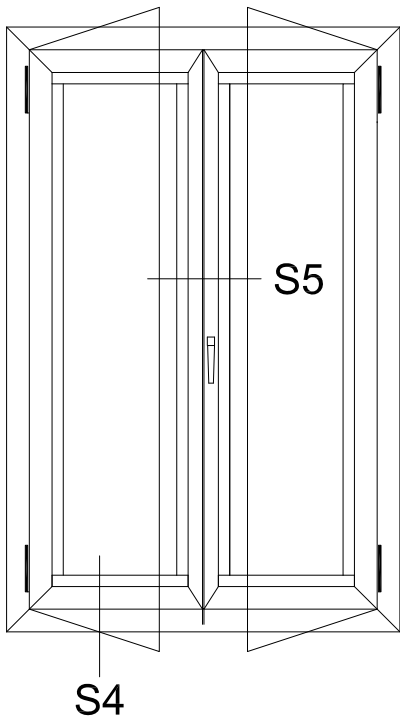

sección 5

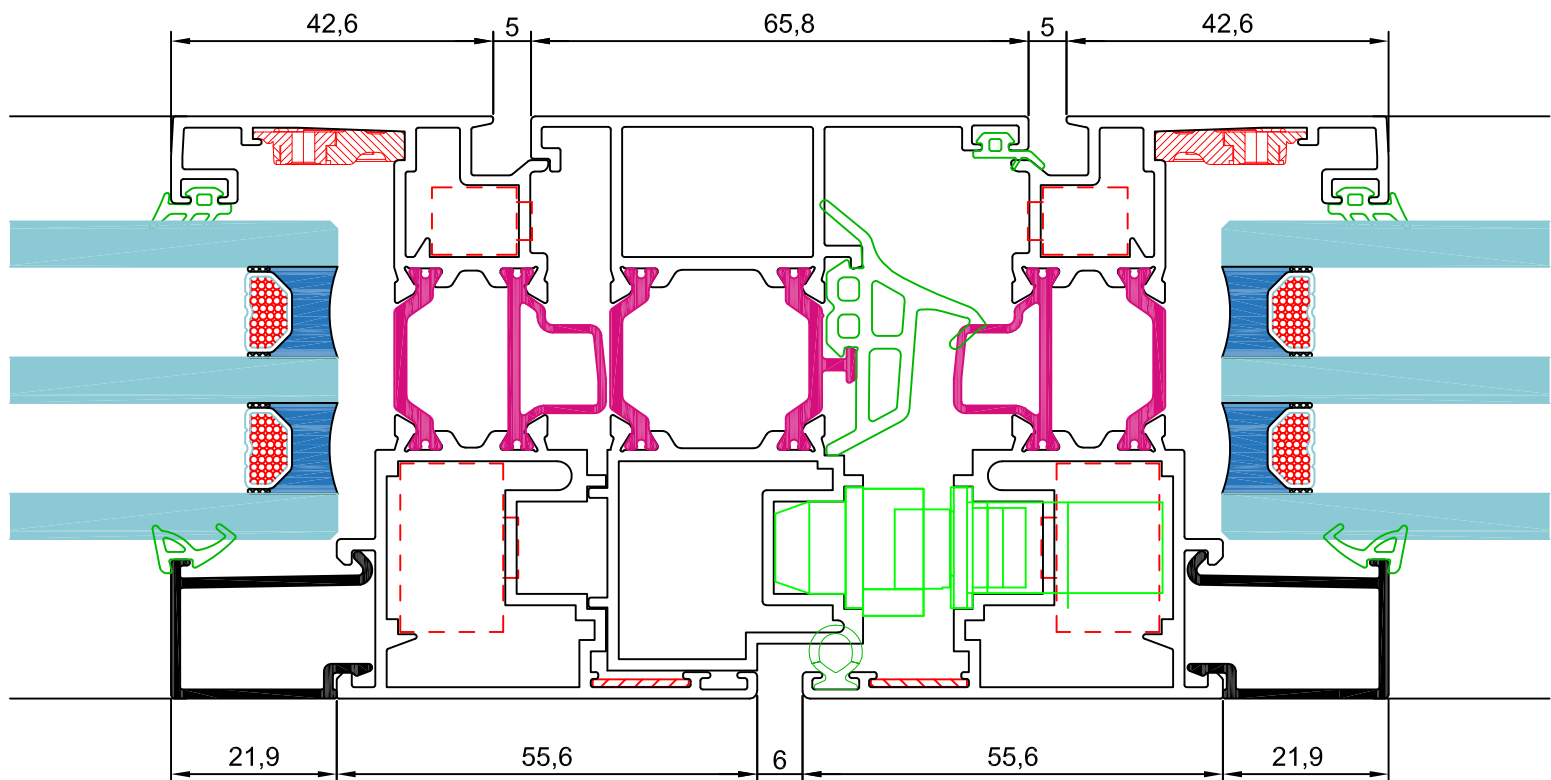

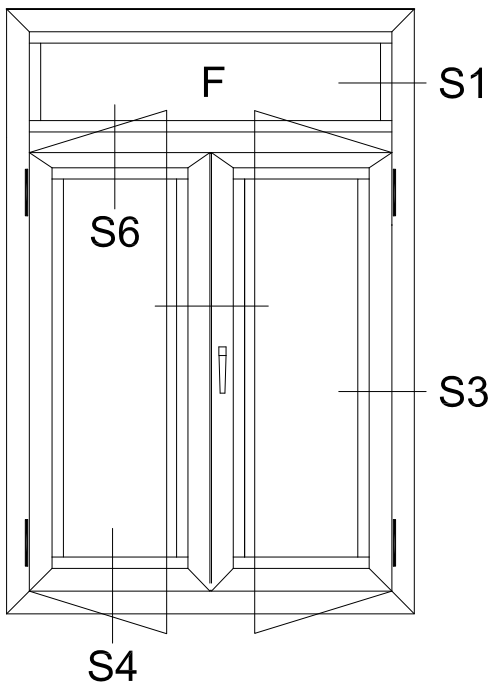

sección 6

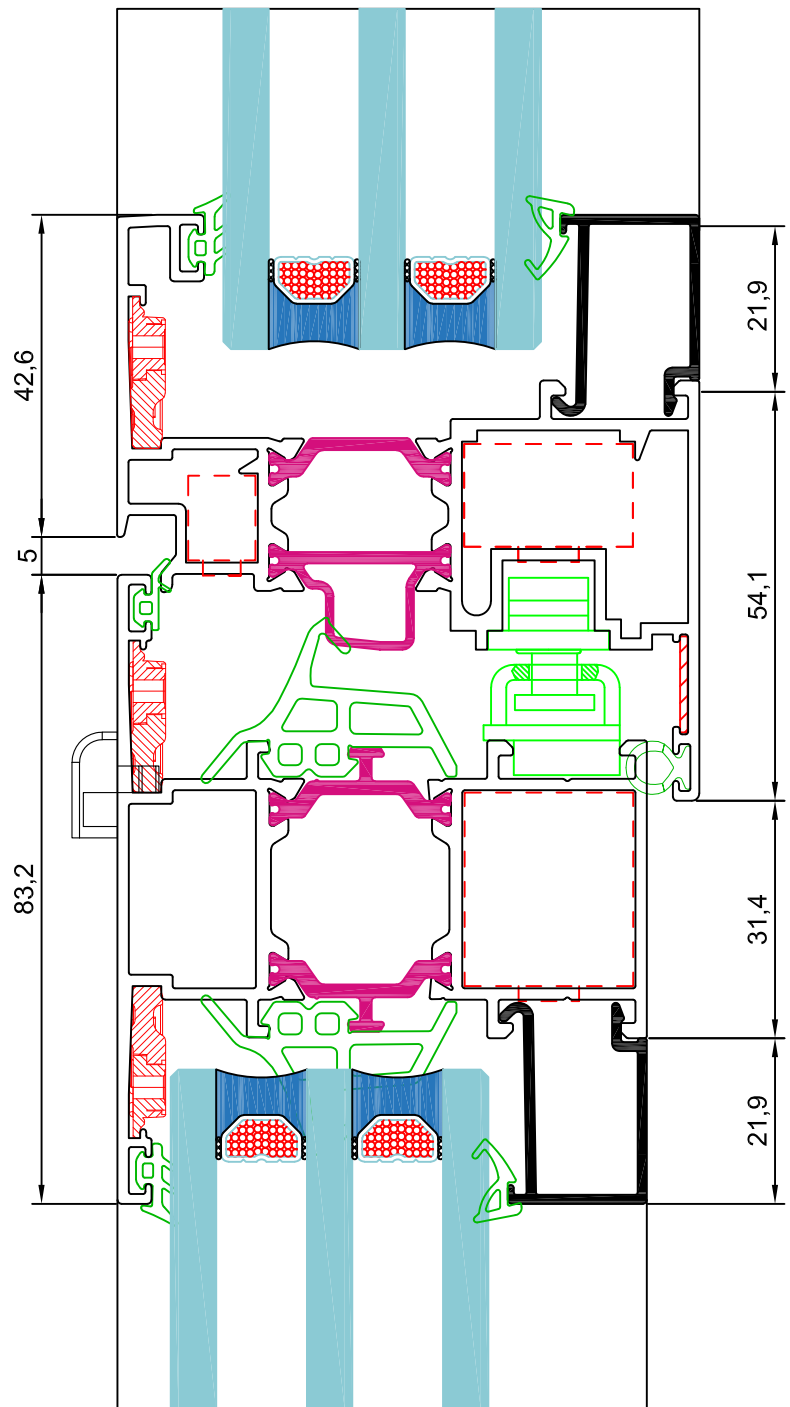

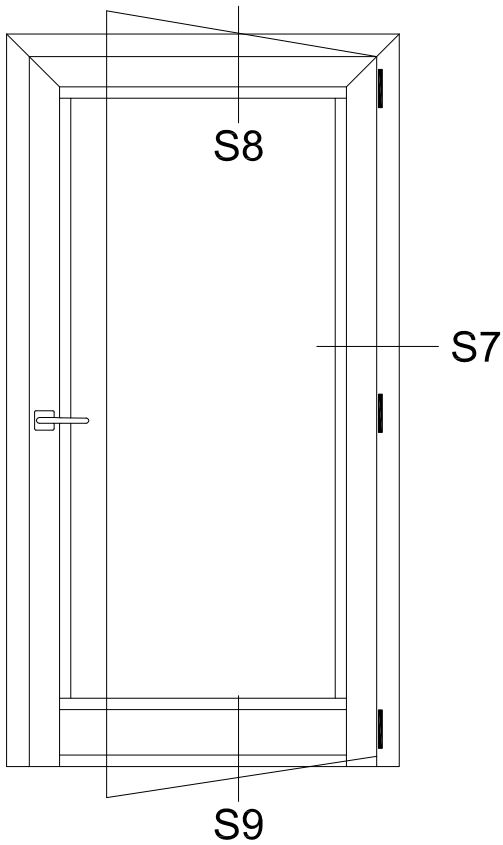

sección 7

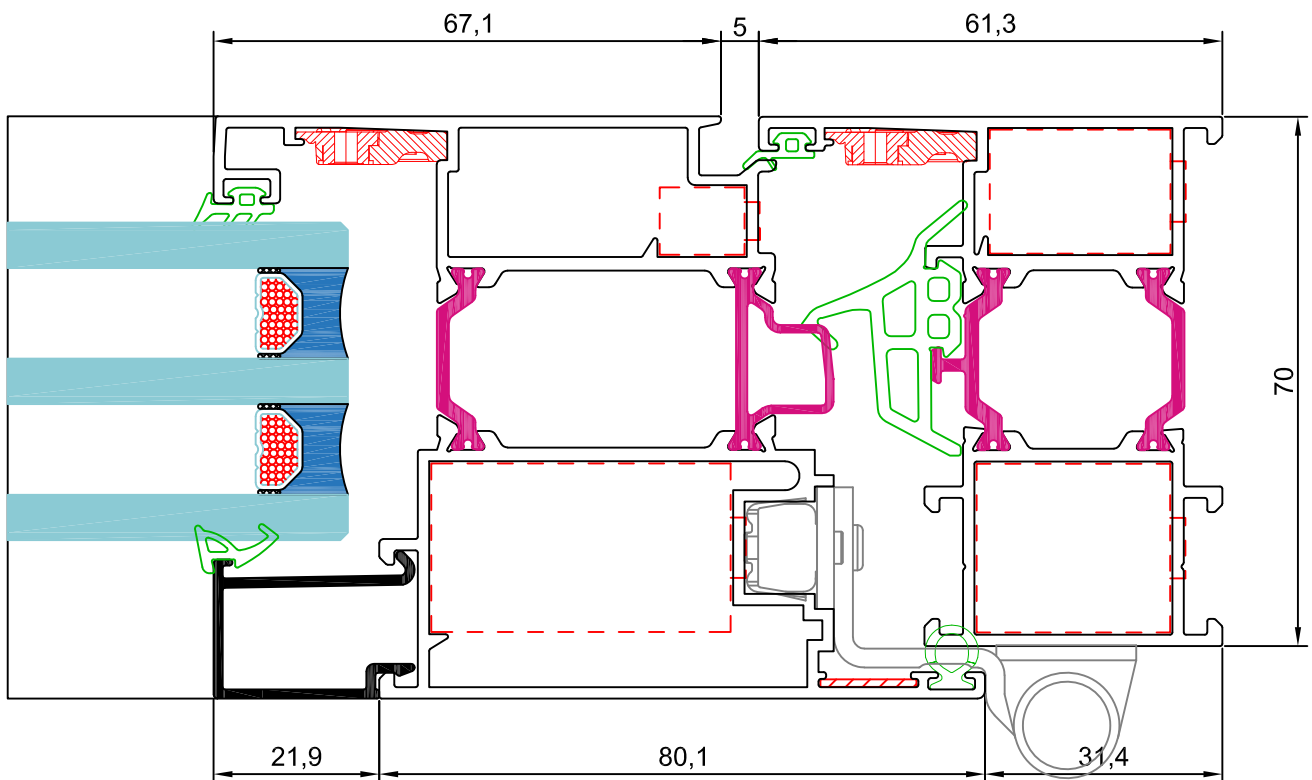

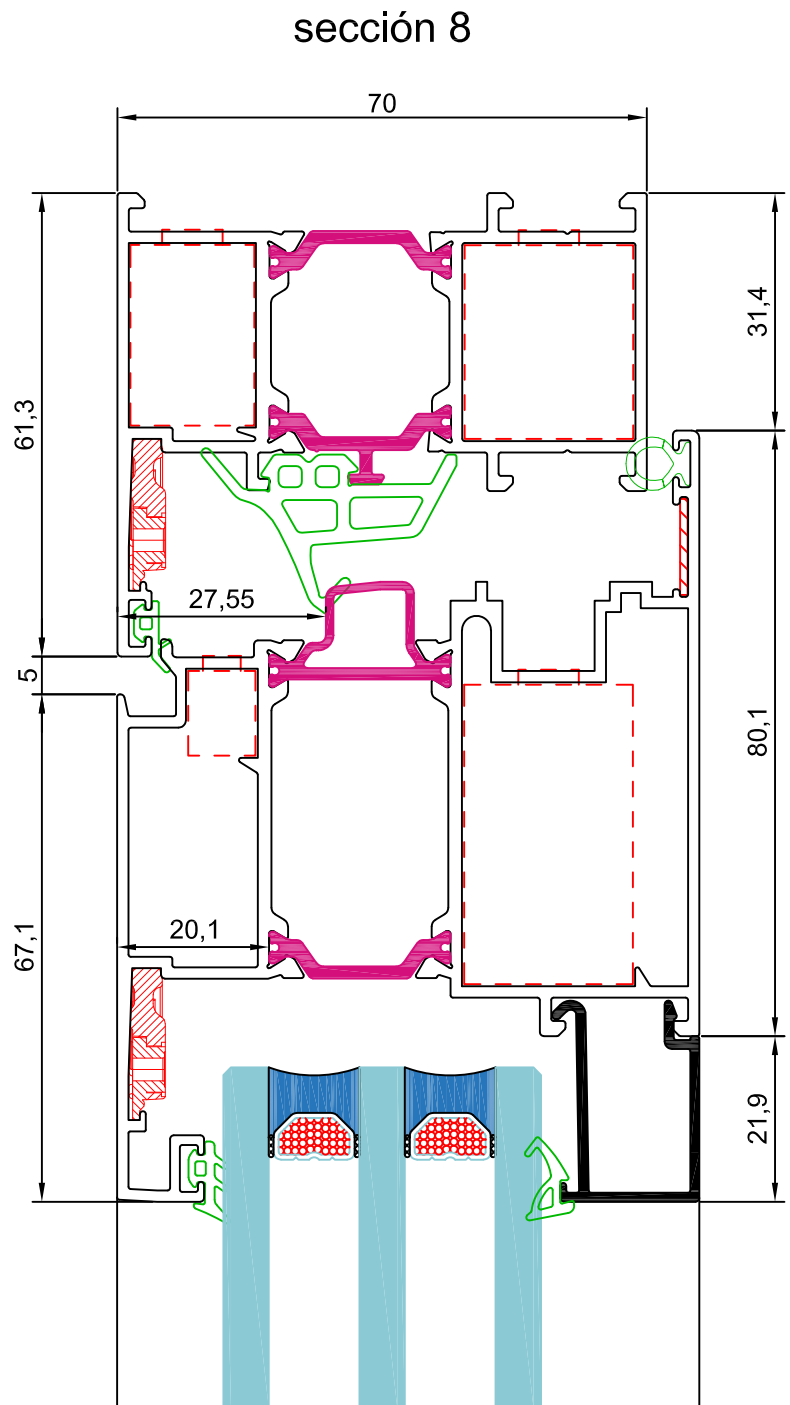
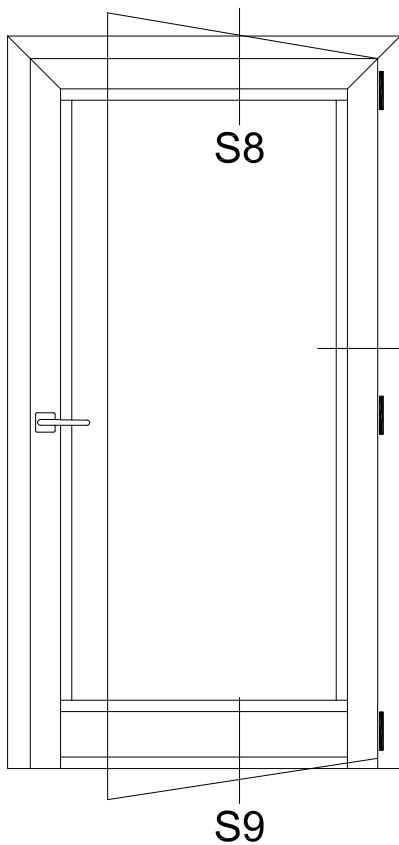



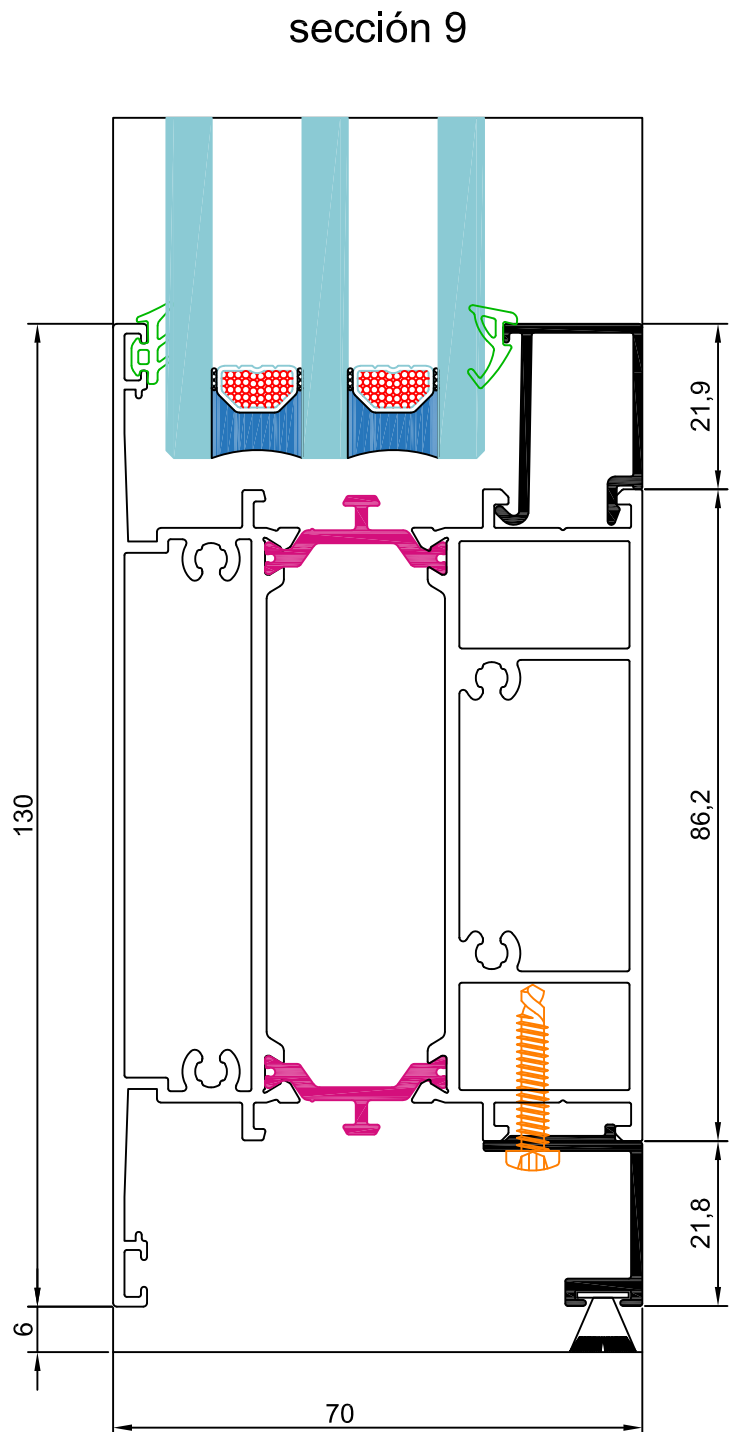
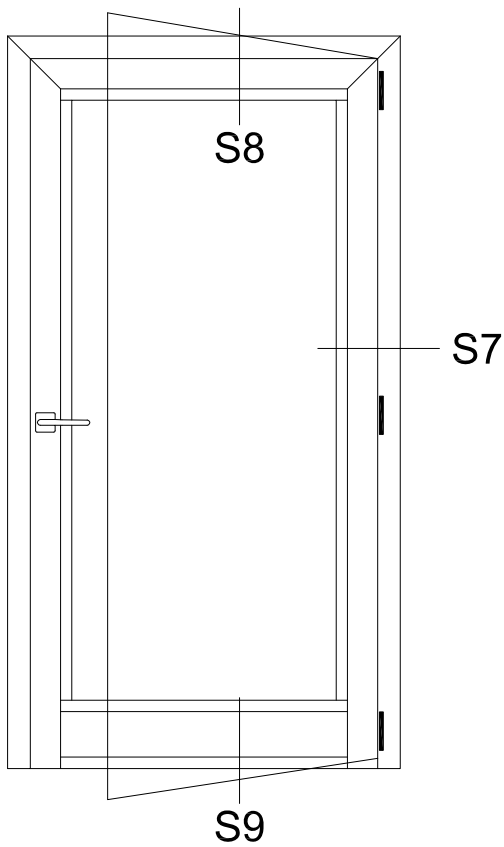

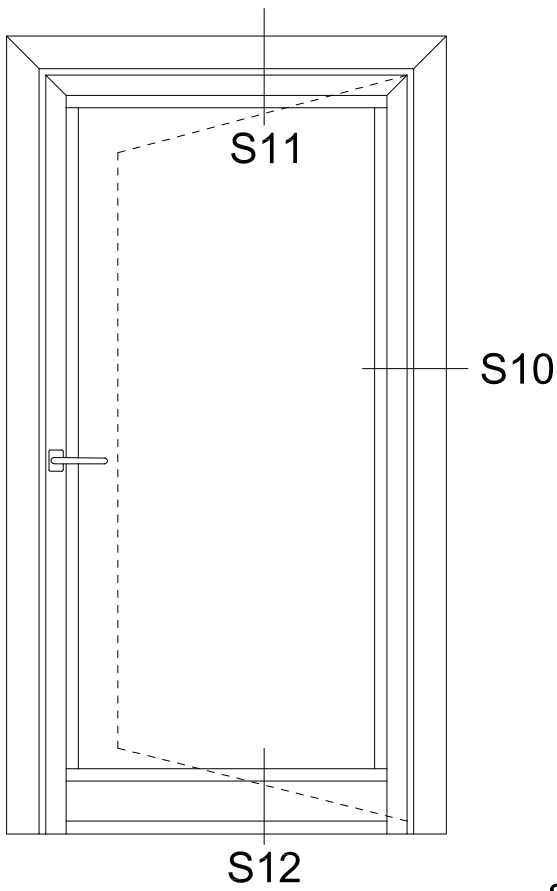

sección 10

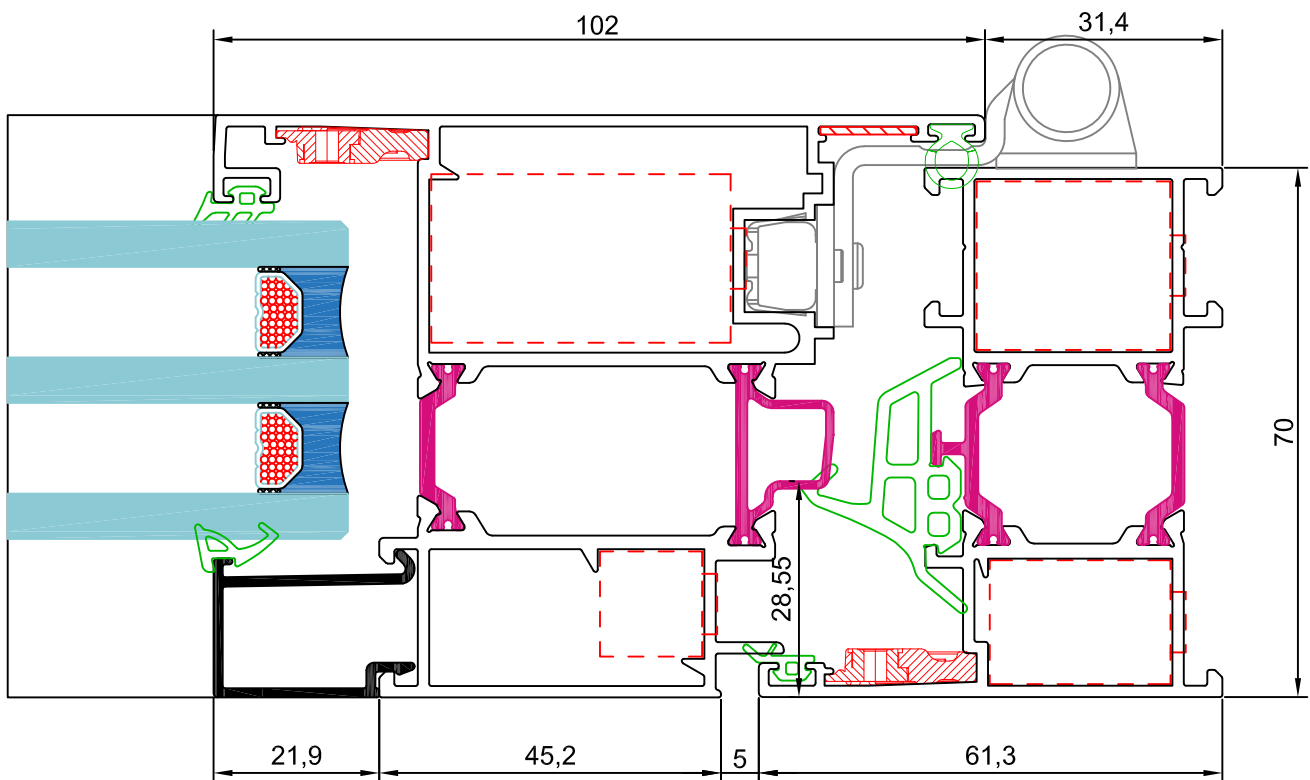

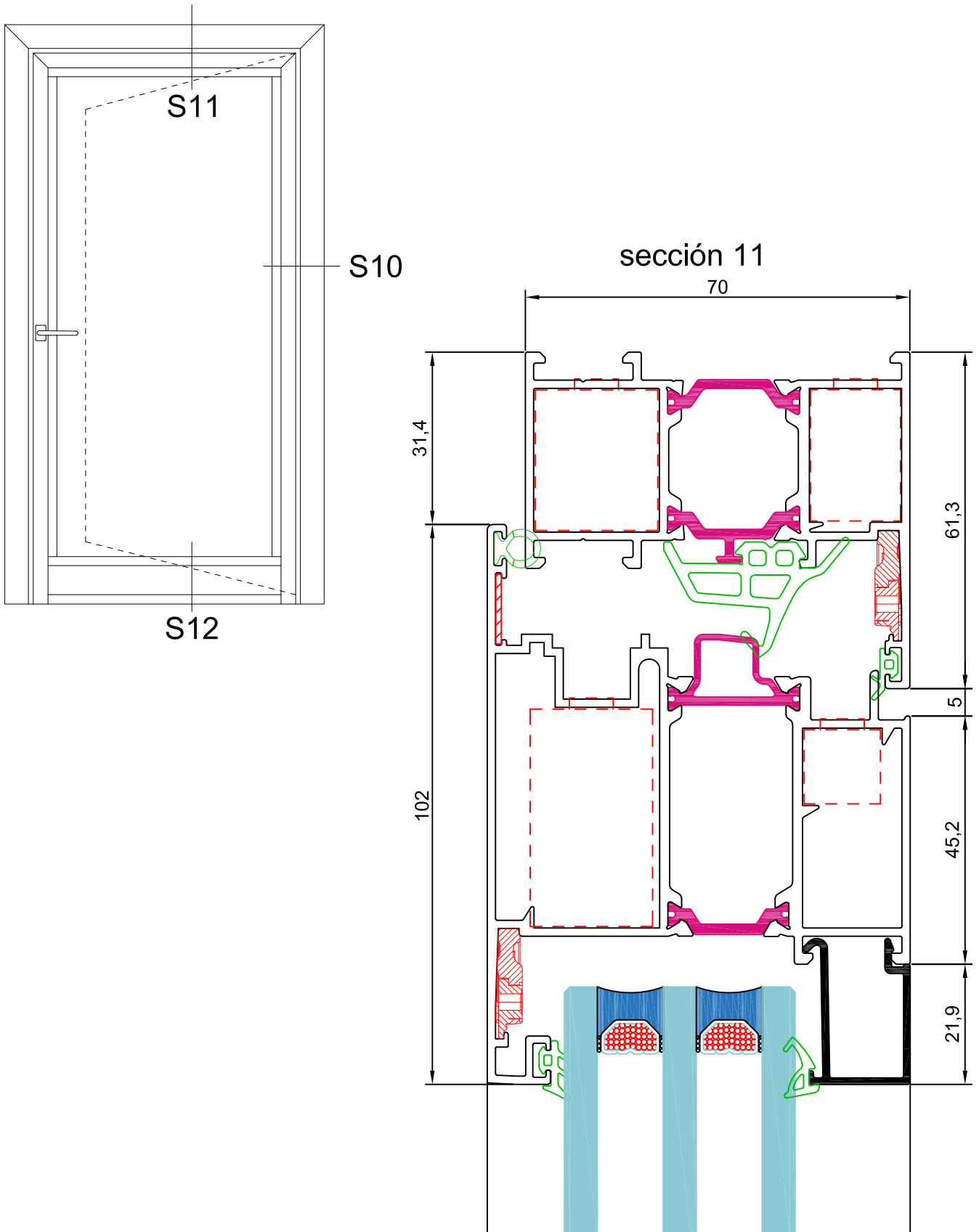

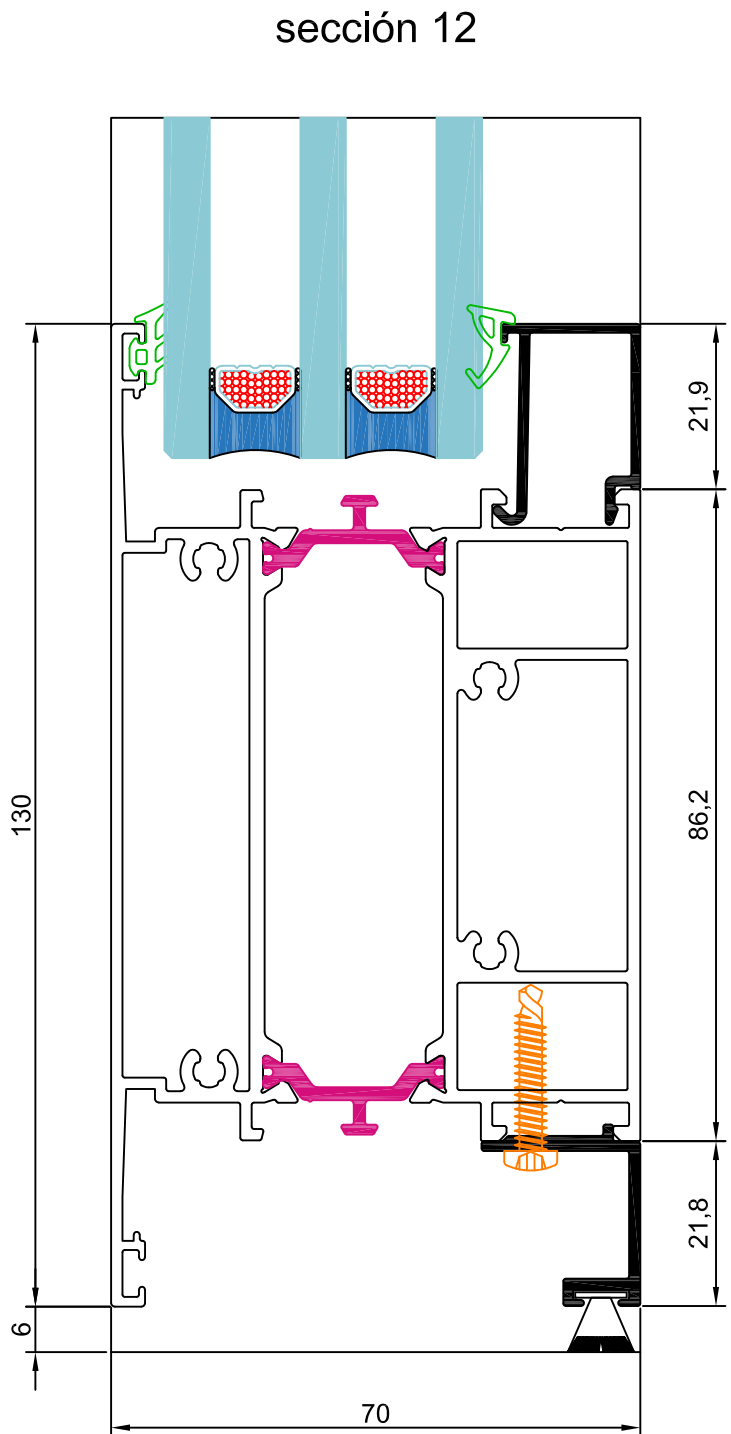
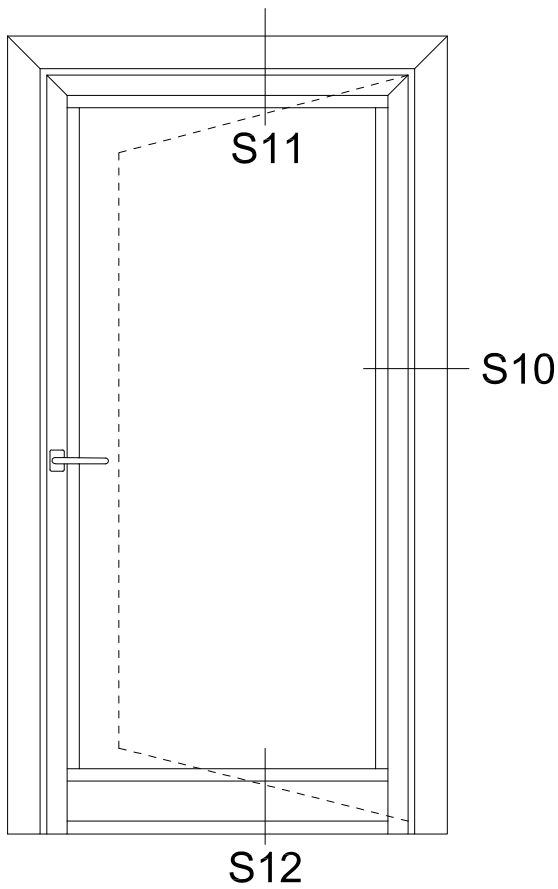

## Distribuidores en España

### Aluminios Abril, SA

Central  
Avenida de Soria, 8  
47012 Valladolid  
oficinas@aluminiosabril.com  
Teléfono 983 208 833  
Fax 983 394 564

---

### Brunet Mas, SL

Central  
Carrer Gremi de Forners, 22  
Polígono Industrial Son Castelló  
70009 Palma de Mallorca  
administracion@brunet.com  
Teléfono 971 432 346  
Fax 971 296 918

---

### Rominio Servicios y Suministros, SLU

Central  
C/ Albatros, 21  
Polígono Industrial La Estación  
28320 Pinto  
Madrid  
rominio@rominio.es  
Teléfono 91 691 30 81  
Fax 91 691 43 12

---

Delegación Ciudad Real  
C/ Socuellamos, 11  
Polígono Industrial Larache  
13005 Ciudad Real  
almacenciudadreal@rominio.es  
Teléfono 926 214 548  
Fax 926 213 731

---

## Distribuidores en España

### Sistemas en Aluminio del Mediterraneo, SL

Central  
C/ Bahía Blanca, 9  
Polígono Industrial San Luís  
29006 Málaga  
malaga@samm.es / www.samm.es  
Teléfono 952 040 659  
Fax 952 326 589

---

Delegación Sevilla  
C/ La Red Sur, 43  
Polígono Industrial La Red Sur  
41500 Alcalá de Guadaira  
Sevilla  
sevilla@samm.es / www.samm.es  
Teléfono 955 330 066  
Fax 955 331 999

---

### Hierros Játiva, SL

Central  
Carretera La Granja, km 1  
Polígono Industrial Canyoles  
46800 Xátiva  
administracion@hierrosjativa.com  
Teléfono 96 227 08 00  
Fax 96 227 41 63

---

Delegación Crevillente  
C/ Catral, S/N  
Polígono Industrial I-8  
03330 Crevillente  
Alicante  
crevillente@hierrosjativa.com  
Teléfono 96 540 45 61  
Fax 96 540 46 45

---

## Distribuidores en España

### Aluminios del Baix, SL

C/ Agricultura, 27  
08840 Viladecans  
Barcelona  
alubaix@alubaix.com  
Teléfono 936 377 512  
Fax 936 590 765

---

## Distribuidores en Portugal

### RCN Innovation in Aluminium Systems

Rua Vale do Salgueiró  
ZI EN1 Norte  
3750-753 Travassô - Agueda  
comercial@rcn-aluminium.com  
www.rcn-aluminium.com  
Teléfono (351) 967 319 856

---

## Centros de producción

### Madrid

Carretera N-IV, km 32,4  
28350 Ciempozuelos  
Madrid  
Teléfono 91 895 58 00  
Fax 91 895 61 02  
alueuropa@alueuropa.com  
www.alueuropa.com

---

### Logroño

Polígono Industrial Sequero  
Parcelas 169-172  
26151 Arrubal  
La Rioja

---

### Segovia

Carretera de Ávila, s/n  
Polígono Industrial Llanos de San Pedro  
40400 El Espinar  
Segovia

---

### Sevilla

Carretera Madrid - Cádiz, km 552,6  
41700 Dos Hermanas  
Sevilla

---





# Q77C16

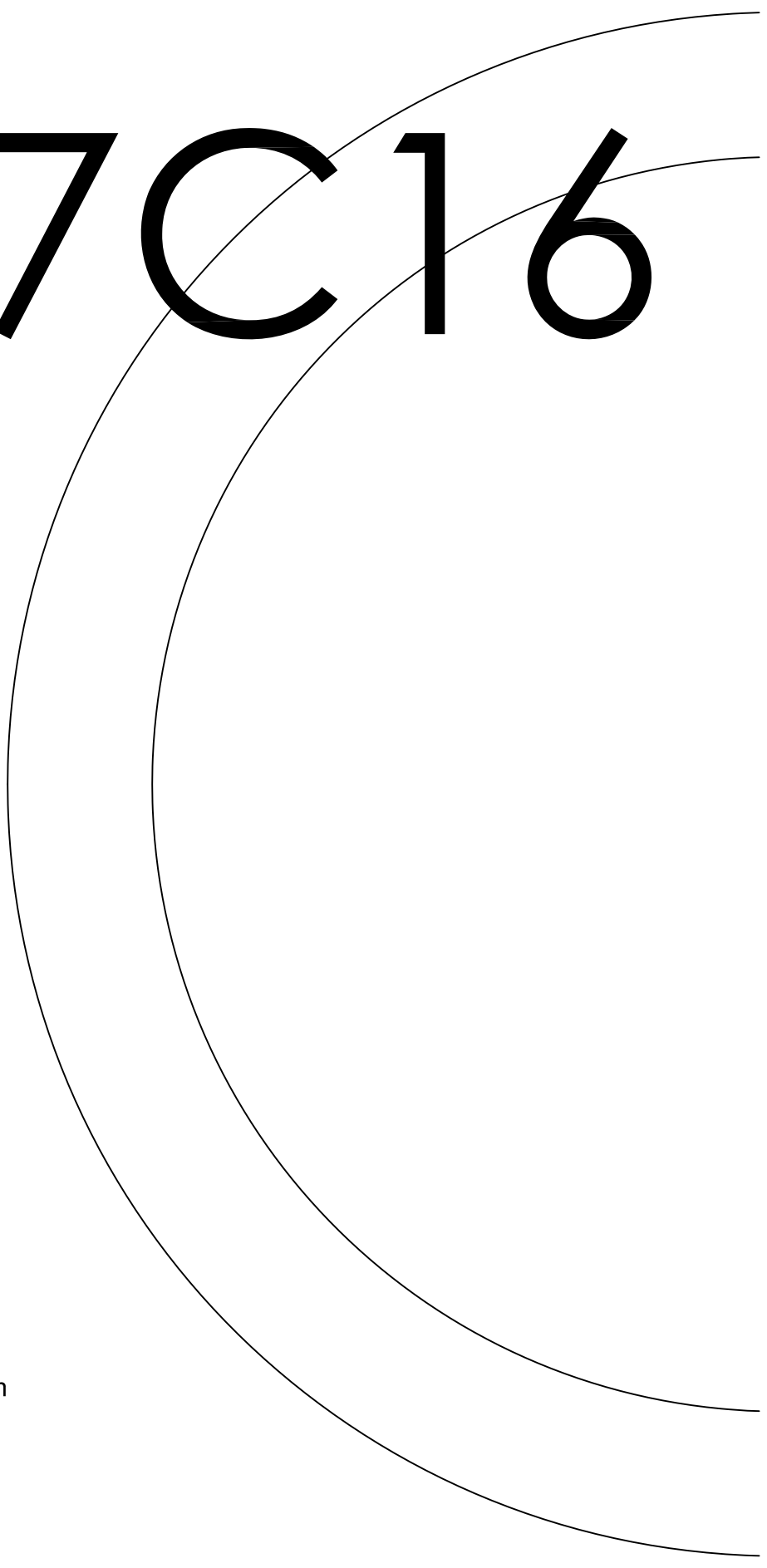

[www.qsystemsaluminio.com](http://www.qsystemsaluminio.com)

e-mail: [info@qsystemsaluminio.com](mailto:info@qsystemsaluminio.com)